

# vileda®

## VR 102 / VR ONE CLEANING ROBOT



User & care guide • Manuale d'uso e manutenzione • Lieferumfang & Schnellstart Anleitung • Guia de usuario y cuidados • Manual de utilização & cuidados • Guide d'utilisation et d'entretien • Onderhouds- en gebruikshandleiding • Bruksanvisning och skötselguide • Bruger- og vedligeholdelsesvejledning/Bruker- og vedlikeholdsveiledning • Käyttö- ja hoito-opas • Instrukcja użytkowania i czyszczenia • Navodila za uporabo in nego • Užívateľská príručka • Užívateľská príručka • Vodič za korisnika i za njegu • Οδηγίες Χρήσης • Ghid de utilizare și întreținere

**Model No: 0769-03**

## PACKAGING CONTENTS & QUICK START GUIDE

① Contenuto della confezione e Guida rapida ② Lieferumfang & Schnellstart Anleitung ③ Contenido y Guía de inicio rápido ④ Conteúdo da embalagem e manual de iniciação rápida ⑤ Contenu de la boîte et démarrage rapide ⑥ Inhoud van de doos en snelle start ⑦ Förpackningsinnehåll och snabbstartsguide ⑧ Emballagens indhold & Hurtigstartsguide ⑨ Pakkauksen sisältö ja pikakäyttöopas ⑩ Zawartość opakowania i skrócona instrukcja obsługi ⑪ Vsebina pakiranja & Hiter začetek ⑫ Obsah balení a stručný průvodce ⑬ Obsah balenia a stručný sprievodca ⑭ Συσκευασία & Οδηγίες Εύκολης Εκκίνησης ⑮ Sadržaj pakiranja i vodič za brzi start ⑯ Conținutul ambalajului și ghid de pornire rapidă

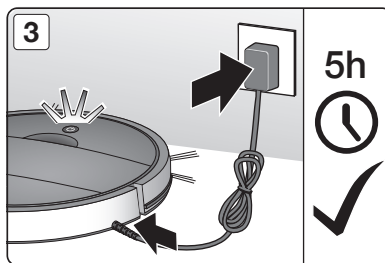
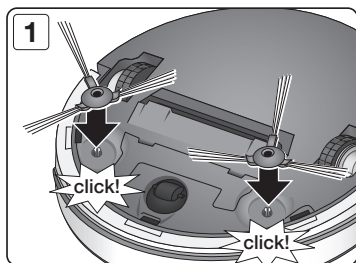
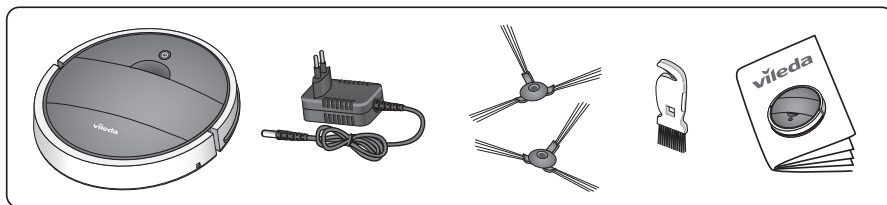

# PRODUCT OVERVIEW

① Descrizione del prodotto ② Produktübersicht ③ Descripción del producto ④ Visão geral do produto  
 ⑤ Présentation du produit ⑥ Productvoorstelling ⑦ Produktöversikt ⑧ Produktoversigt ⑨ Tuotekuvaus ⑩ Przegľad produktu  
 ⑪ Pregled izdelka ⑫ Přeľad produktu ⑬ Přeľad produktu ⑭ Επισκόπηση Προϊόντος ⑮ Pregled proizvoda  
 ⑯ Prezentare generală produs

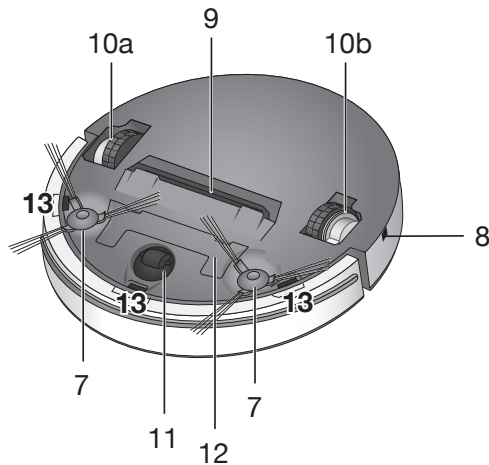
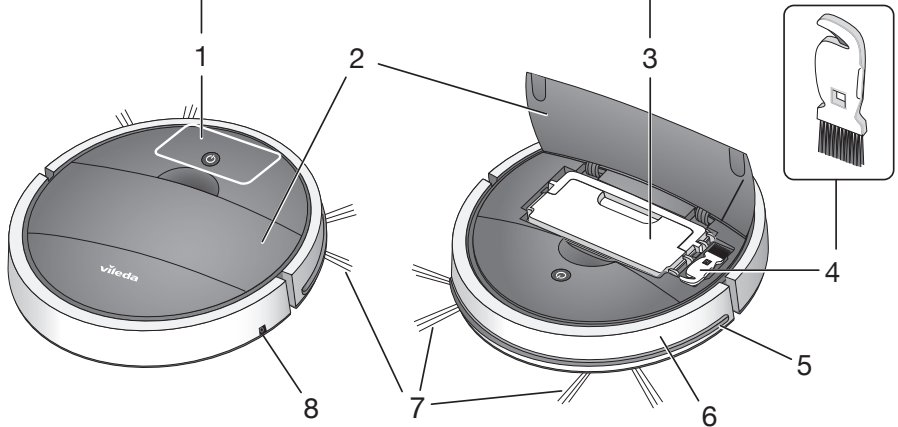
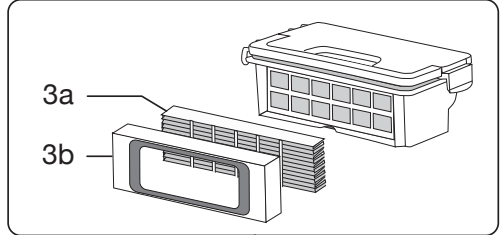
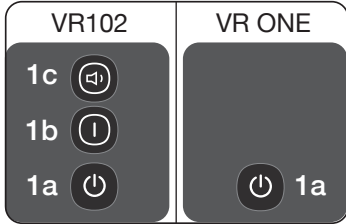

# MAINTENANCE

① Manutenzione ② Wartung ③ Mantenimiento ④ Manutenção ⑤ Entretien ⑥ Onderhoud ⑦ Underhåll ⑧ Vedligeholdelse/vedlikehold ⑨ Huolto ⑩ Konserwacja ⑪ Vzdrževanje ⑫ Údržba ⑬ Údržba ⑭ Συμρῆψη ⑮ Održavanje ⑯ Ìntreținere

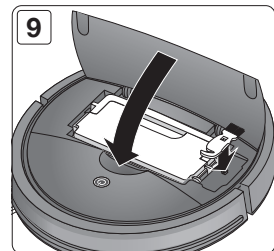
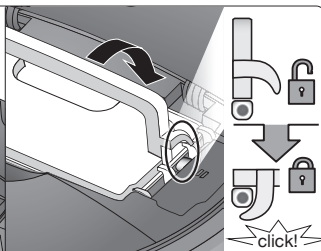
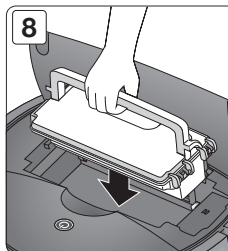
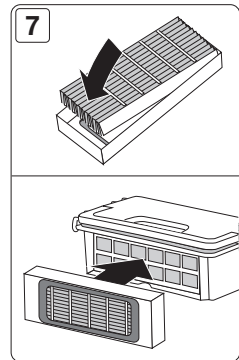
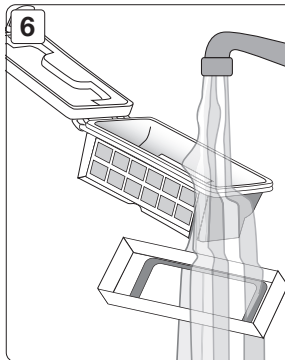
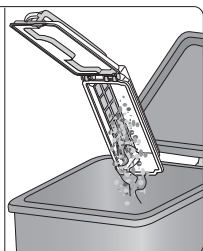
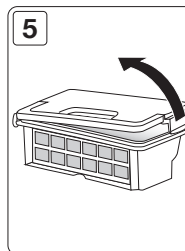
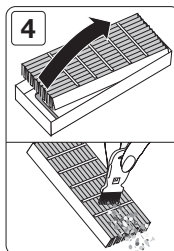
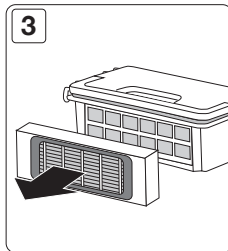
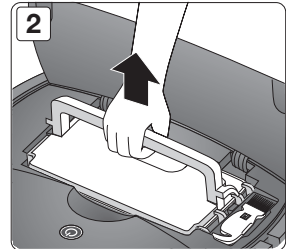
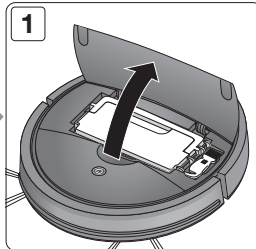
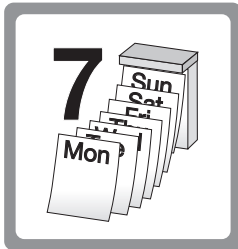

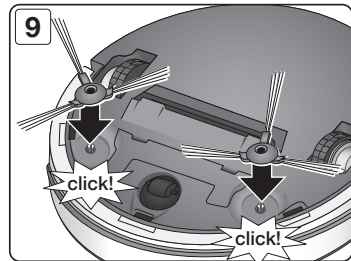
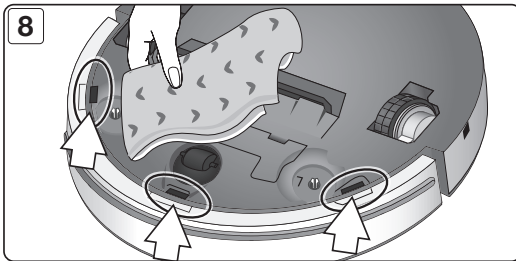
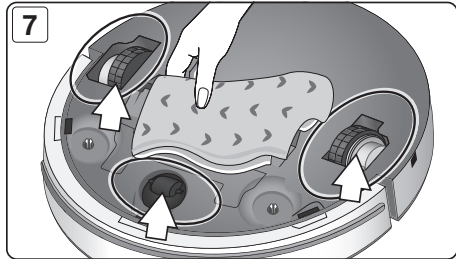
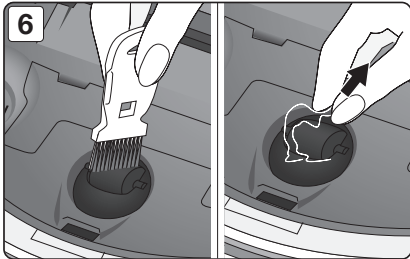
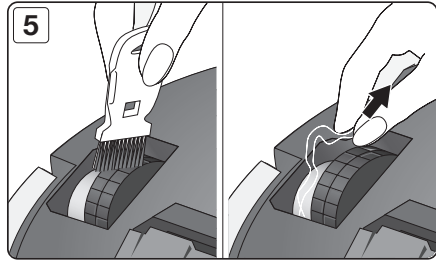
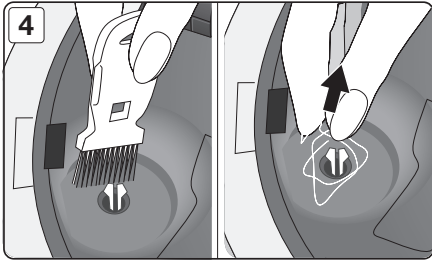
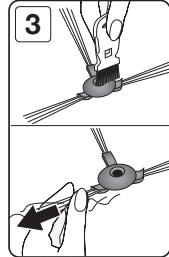
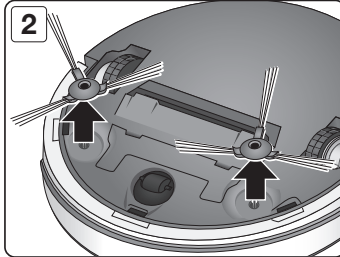



Thank you for choosing our new Vileda VR 102 robotic vacuum cleaner. VR 102 will become your partner for daily cleaning, helping remove dirt and dust from your floors so you don't have to.

## Contents

<b>1. GENERAL WARNINGS</b>	6
<b>2. GETTING TO KNOW VR 102</b>	10
<b>3. BATTERY CHARGING &amp; RECHARGING</b>	11
<b>4. MAINTENANCE</b>	12
<b>5. TROUBLESHOOTING</b>	12
<b>6. ENVIRONMENTAL AND PRODUCT RECYCLING</b>	13
<b>7. PRODUCT SPECIFICATION</b>	14
<b>8. VILEDA PRODUCT GUARANTEE</b>	14

## 1. GENERAL WARNINGS

### IMPORTANT

Read all instructions before use. Retain instructions for future reference.

### WARNING

Use the robot only as described in this manual. Failure to follow all instructions listed below may result in electric shock, fire and/or serious injury.

When using any electrical robot, basic safety precautions should always be observed, including the following, in order to

reduce the risk of fire, electrical shock, leaking batteries or personal injury.

## USE RESTRICTIONS

- When starting the robot, always place it in the middle of a room or surface, at least half a metre away from an edge with a drop.
- Only for indoor use. Do not use outdoors or on balconies.
- Intended for domestic use only.
- The robot is not a toy. Do not sit or stand on it. Small children and pets should be kept away from the robot and supervised when the robot is cleaning.
- Do not put heavy or sharp objects on top of the product.
- Do not let the robot pick up anything that is flammable, burning or smoking.
- Do not use this robot to pick up anything wet.
- Do not use on long-pile carpet or rugs or on wet floors, for example in the bathroom or laundry room.
- Only use this product in temperatures from 15 °C to 35 °C. Do not use this product in a high-temperature environment or direct sunlight for a long period of time.
- Before using, pick up objects like clothing, loose papers, pull cords for blinds or curtains, power cords, and any fragile objects off the floor as they may entangle with the cleaning brushes.
- Ensure the dust box is empty before use.
- **WARNING:** Black or dark coloured types of floors and stairs could reduce the reliability of drop sensors. Test with your specific floor and stairs before use.

## PERSONAL SAFETY

- The intended use is described in this manual. The use of any accessory or attachment or the performance of any operation with this robot other than those recommended in this instruction manual may present a risk of personal injury.
- Children must be supervised to ensure they do not play with the robot.

- This robot is only intended for use by adults over the age of 18. This robot may only be used by children aged from 8 years and above and persons with reduced physical, sensory or mental capabilities or lack of experience and knowledge if they have been given proper supervision or proper instruction concerning use of the robot in a safe way and understand the hazards involved.
- This appliance contains batteries that are only replaceable by skilled persons.
- Cleaning and user maintenance shall not be made by children without supervision.
- Store in a dry place.
- Store out of reach of children.
- Use only with the attachments recommended by the manufacturer.
- Do not use without the filter in place.
- Keep the product and all accessories away from fire, hot surfaces and any flammables.
- Do not immerse the robot in water or other liquid.
- Do not use this product in areas above your body, as this may increase the risk of personal injury.

## **ELECTRICAL SAFETY INSTRUCTIONS**

- Never modify the charger in any way.
- The charger has been designed for a specific voltage. Always check that the mains voltage is the same as that stated on the rating plate.
- Before use, check the charger cord for signs of damage or ageing.
- Do not abuse the charger cord; never carry the charger by the cord.
- Do not over-bend the power cord or apply pressure to the power cord with heavy or sharp objects.
- Never pull the charger cord to disconnect from a socket; grasp the charger and pull to disconnect.
- Keep the charger cord away from hot surfaces and sharp edges.



- Do not handle the charger, plug, adapter and wires or the robot with wet hands.
- Do not store or charge the robot outdoors.
- Unplug the charger before cleaning or maintaining. Product contains electronic parts. Do not submerge it or spray it with water. Clean with a dry cloth only.

## BATTERY USE AND CARE

- Only use the battery supplied with the product.
- **WARNING:** For the purposes of recharging the battery, only use the detachable supply unit (model no. GQ12-190060-AG/GQ12-190060-AB/NLB060190W1E4S58/NLB060190W1U4S58) provided with this appliance.
- Do not attempt to use the charger with any other product nor attempt to charge this product with another charger, as this may damage the product and the battery, and will invalidate your guarantee.
- Only use the battery supplied with the product or provided by the manufacturer.
- Leaks from battery cells can occur under extreme conditions. If the liquid gets on the skin, wash it immediately with soap and water. If the liquid gets into the eyes, flush them immediately with clean water for a minimum of 10 minutes and seek urgent medical attention.
- This product contains Lithium-Ion batteries. Do not incinerate batteries or expose to high temperatures, as they may explode.
- When the battery pack is not in use, keep away from other metal objects such as: paper clips, coins, keys, nails, screws or other small metal objects that can make a connection from one terminal to another.
- Shorting the battery terminals may cause fire.
- The battery must be removed from the robot before it is discarded.
- The battery is to be disposed of safely and in accordance with the Environmental and Product Recycling section

instructions, on page 13 of this manual. The battery must not be disposed of with household waste.

- The robot must be disconnected from the mains supply when removing the battery.
- **WARNING:** If the battery is damaged in any way, do not attempt to recharge it. Contact Vileda customer service address (see last page).
- Charge the battery for 5 hours before first use. After the first use, charging time is about 4-5 hours.
- If the robot is not to be used more than 3 months, charge it directly by power adapter for 5 hours.
- **WARNING:** Only use a battery as supplied by Vileda.

## SERVICE

- Before using the robot and after any impact, check for signs of wear or damage.
- Do not use the robot if any part is damaged or defective.
- Repairs should only be carried out by an approved service agent or a suitably qualified person.
- Never modify the robot in any way as this may increase the risk of personal injury.
- Only use replacement parts or accessories provided or recommended by Vileda.

## 2. GETTING TO KNOW VR 102

Please use page 3 in the manual for reference.

1. Display	3b. Filter frame	8. Charging socket
1a. Power button	4. Maintenance brush	9. Suction opening
1b.* Auto-cleaning button (not for VR ONE)	5. Soft bumper	10a/10b. Wheels
1c*. Quiet Button (not for VR ONE)	6. Front bumper	11. Front wheel
2. Dust box cover	7. Side brushes	12. Battery cover
3. Dust box incl. fine dust filter		13. Drop sensors
3a. Fine dust filter		

## BUTTONS AND CLEANING MODES

### 1a POWER BUTTON

Press the "POWER" button to switch the robot on and off.

### STANDBY

Standby means, the robot's main power is turned on, and the robot is ready to use. The power button is pulsating slowly. When the robot is cleaning, press the "POWER" button on the main body of the robot to pause the robot and enter standby mode.

### SLEEP MODE

In sleep mode the robot will save energy, but is not powered off. In order to save power, you can turn the robot into sleep mode from standby mode via either of the following methods:

Press the "POWER" button on main body.

Robot will automatically enter sleep mode if the power is low or after 5min in standby mode.

In working or standby mode, press the "POWER" button to switch off the robot.

The power button also displays the charging status and error codes, explained in chapters "battery charging & recharging" and "troubleshooting".

### Note: VR ONE:

Press the "POWER" button to switch on the robot. During cleaning press the "POWER" button again to switch it off.

### 1b\*. AUTO-CLEANING BUTTON

In standby mode, press the "AUTO" button to enter the auto cleaning mode.

The robot will automatically choose the optimal cleaning pattern, consisting of an iteration of auto, zig-zag and spiral movement pattern.

In auto cleaning mode, press the "AUTO" button again to enter standby mode.

### 1c\*. QUIET BUTTON

In standby mode, press the "QUIET" button to enter the quiet cleaning mode for more comfort while cleaning. The robot will automatically choose the optimal cleaning pattern and reduce its noise level, by reducing speed and suction power for a more quiet product performance.

In quiet cleaning mode, press the "QUIET" button again to enter the standby mode.

## 3. BATTERY CHARGING & RECHARGING

Battery indication displayed in the power button:

When charging: plug the adapter into the robot and on the other side to the power socket, as indicated in the quick start guide on page 2.

LED indication	Power button is 4x flashing red	Power button flashing red, while charging	Power button flashing white, while charging
Description	Connection of battery is not good. Contact the Vileda service (address see last page)	Robot is charging	Robot is fully charged

During operation and standby mode	
LED indication	Power button is flashing slowly red
Description	Battery power is low. Please charge the device

Tips to extend the battery life:

- Before first use, charge the robot for 5 hours.
- Charge the robot as soon as battery power is low.
- If the robot is not to be used for a long time, fully charge the battery, turn the power switch off, remove and store it in a cool, dry place.
- If the robot is not to be used for 3 months or longer, charge it directly by the power adapter for 4-5 hours.

## 4. MAINTENANCE

Please use page 4-5 in the manual for reference.

### Tips for keeping the performance stable

To keep your Vileda robot at the best level of performance, it is recommended to maintain the robot regularly.

Robot Part	Care Frequency	Replacement Frequency
Dust box	After every use	—
Side brushes	Once per week (twice per week in homes with pets)	Every 6-12 months
High efficiency filter	Once per month (twice per month in homes with pets)	Every 3 months
Front wheel, driving wheel and drop sensors	Once per month	—

## BATTERY REMOVAL AND REPLACEMENT

Only use a replacement battery as supplied by Vileda.

1. Make sure the device is switched off at the main switch.
2. Remove the screws on the battery cover with a screw driver.
3. Remove the battery cover.
4. Lift the battery and remove it from the housing.
5. Unplug the wire connector that links the battery and robot.

## 5. TROUBLESHOOTING

Problem	Possible Reason	Possible Solution
Robot is not running	<ul style="list-style-type: none"> <li>• Battery is too low.</li> </ul>	<ul style="list-style-type: none"> <li>• Recharge the battery for 5 hours.</li> </ul>
Low or no suction	<ul style="list-style-type: none"> <li>• Dust box is full.</li> <li>• Filter is blocked with dirt.</li> <li>• Filter is missing.</li> </ul>	<ul style="list-style-type: none"> <li>• Empty dust box.</li> <li>• Clean the filter with brush.</li> <li>• Put filter back in place.</li> </ul>
Abnormal movement	<ul style="list-style-type: none"> <li>• Wheels are dirty.</li> <li>• Drop sensors are dirty.</li> </ul>	<ul style="list-style-type: none"> <li>• Clean wheels.</li> <li>• Clean drop sensors.</li> </ul>
Side brushes are deformed	<ul style="list-style-type: none"> <li>• Hair and dirt is stuck to the side brushes.</li> <li>• The side brushes are blocked by an object.</li> </ul>	<ul style="list-style-type: none"> <li>• Remove the side brushes and clean them carefully.</li> <li>• Put the side brushes in warm water for about 5 seconds if they are curled or deformed.</li> </ul>
Low battery after charging or no charging possible	<ul style="list-style-type: none"> <li>• Connection of battery is not good.</li> <li>• Charger or battery is defective.</li> </ul>	<ul style="list-style-type: none"> <li>• Contact the Vileda service (address see last page).</li> </ul>
Robot stops working, and power button is flashing slowly red	<ul style="list-style-type: none"> <li>• Low battery power.</li> </ul>	<ul style="list-style-type: none"> <li>• Charge the robot.</li> </ul>

Problem	Possible Reason	Possible Solution
Power button flashing quickly red	<ul style="list-style-type: none"> <li>Overloaded or jammed motor</li> <li>Device is off the ground or sensors jammed or dirty.</li> <li>Dust box not placed in position or robot without dust box</li> <li>Suction passage blocked</li> </ul>	<ul style="list-style-type: none"> <li>Check if fan opening is free and clean dust box. Check if wheels or brush unit is stuck or obstructed with debris</li> <li>Put robot on solid ground. Check sensitivity of the front bumper and clean sensors</li> <li>Put back dustbin and place it in position</li> <li>Clean suction passage with the maintenance brush</li> </ul>
Power button is 4x flashing red	<ul style="list-style-type: none"> <li>Connection of battery is not good</li> </ul>	<ul style="list-style-type: none"> <li>Contact the Vileda service (address see last page)</li> </ul>

**If above described solutions do not work, please try switching off and on and check again. For further help, technical advice, or to order spare or replacement parts contact Vileda (address see last page).**

## 6. ENVIRONMENTAL AND PRODUCT RECYCLING

The Vileda vacuum cleaning robot VR 102 fulfils the EU directive 2012/19/EC, covering electrical and electronic appliances and the management of its disposal.

The packaging material is entirely recyclable, and marked with the recycling symbol. Follow local regulations for scrapping. Keep the packaging materials (plastic bags, polystyrene parts, etc.) out of children's reach, as they are potentially dangerous.

When the product has reached the end of its life please do not dispose of it with general household waste. To prevent possible harm to the environment or human health from uncontrolled waste disposal, recycle it responsibly to promote the sustainable reuse of material resources.



The  symbol identifies the Vileda VR 102 as a product submitted to the regime of selective electrical appliance recycling collection.

The product contains a Li-Ion battery which should not be disposed of with general household waste. Deposit the battery in an official collection point for its recycling.

Batteries can be detrimental for the environment and can explode if they are exposed to high temperatures. The violation of these precautions could cause fire and / or serious injuries.

For more detailed information about treatment, recovery and recycling of this robot, please contact your local city office, your household waste disposal service or the shop where you purchased the product.

For example, disposal of the robot and any part of it may need to be taken to a designated collection facility.

## 7. PRODUCT SPECIFICATION

<b>Model No.</b>	0769-03
<b>Mechanical Specifications</b>	Size 32 x 8 cm Weight ~ 1.9 kg
<b>Electrical Specifications</b>	Rated Voltage 10.8 V / 10.95 V Battery Li-Ion 10,8 V, 2200 mAh / 10,95 V, 2150 mAh Charging time 4-5 h
<b>Charger Specifications</b>	Rated Input Voltage 100-240 V AC Rated Output Voltage 19 V DC Rated Output Current 600 mA

## 8. VILEDA PRODUCT GUARANTEE

### A. SCOPE

- Freudenberg Household Products LP ("FHP") guarantees the product to be free from defects in materials and workmanship for a period of two years from the date of purchase.
- If the product becomes faulty for any reason for which FHP is responsible within two years from the date of purchase ("the Guarantee Period"), FHP or an authorised service network member in the Guarantee Area (meaning anywhere within the United Kingdom, including the Channel Islands and the Isle of Man and the Republic of Ireland) will repair or replace it subject to the terms and limitations below. FHP may replace defective products or parts with new or refurbished products or parts. All products and parts replaced become the property of FHP.
- This guarantee does not cover:
  - periodic maintenance or repair or parts replacement due to wear and tear;
  - consumables (namely components that are expected to require necessary periodic replacement during the lifetime of a product such as pads);
  - damage or defects caused by use, operation or treatment of the product inconsistent with normal personal or domestic use;
  - damage or deterioration in the condition or performance of the product arising as a result of:
    - misuse, including:
      - treatment resulting in physical, cosmetic or surface damage to or deterioration in product;
      - failure to install or use the product for its normal purpose or in accordance with FHP's instructions on installation or use;
      - failure to maintain the product in accordance with FHP's instructions on maintenance;
      - installation or use of the product in a manner inconsistent with the technical or safety laws or standards in the country where it is installed or used;
    - use of the product with accessories, peripheral equipment and other products of a type, condition and standard other than prescribed by FHP;
    - repair or attempted repair by persons who are not FHP or authorised service network members;
    - accidents, fire, liquids, chemicals, other substances, flooding, vibrations, excessive heat, improper ventilation, power surges, excess or incorrect supply or input voltage, radiation, electrostatic discharges including lighting, other external forces and impacts; or
    - any event or circumstances beyond the reasonable control of FHP.

### B. TERMS

- Guarantee services will be provided only if the original invoice or sales receipt (indicating the date of purchase, model name and dealer's name) is presented with the defective product within the Guarantee Period. FHP may refuse free-of-charge guarantee service if these documents are not presented or if they are incomplete or illegible. This Guarantee will not apply if the model name or serial number on the product has been altered, deleted, removed or made illegible.
- Except where FHP has a legal duty to reimburse them, this Guarantee does not cover transport costs or any risks associated with the transportation of the product to and from FHP.
- If FHP or one of its authorised service network members carries out a diagnostic test on the product and that test demonstrates that the product is working properly and no hardware fault is present, you will not be entitled to a repair under this Guarantee. In that event, you will be liable to pay for any repairs to rectify the defect and the cost of the diagnostic test.

## **C. EXCLUSIONS AND LIMITATIONS**

1. Except as stated above, FHP makes no guarantee (express, implied, statutory or otherwise) regarding product quality, performance, accuracy, reliability, fitness for a particular purpose, or otherwise.
2. FHP does not take responsibility for any damage caused by the incorrect use of the product. Save as set out elsewhere in this Guarantee, the responsibility of FHP will not exceed the purchase price of the product. If you have any doubts referring to the correct use of the product or in relation to this Guarantee, please call Vileda Customer Service.
3. Nothing in this Guarantee is intended to restrict or limit FHP's liability in any way in which it would be unlawful to do so, including for death or personal injury caused by FHP's negligence, or damage to private property caused by the goods proving to be defective while in the consumer's use as a result of FHP's negligence or for defective products under the Consumer Protection Act 1987.

## **D. YOUR LEGAL RIGHTS RESERVED**

This Guarantee is in addition to, and does not affect, your legal rights in relation to goods that are faulty or not as described. All products will be provided in accordance with the contract. Further advice relating to your legal rights can be obtained from your local Citizens Advice Bureau or Trading Standards Office. You may assert any rights you have at your sole discretion.

## **E. YOUR GUARANTOR**

The Guarantee for this product is provided and will be honoured by Freudenberg Household Products LP, 2 Chichester Street, Rochdale, Lancashire, OL16 2AX. [www.vileda.com/uk](http://www.vileda.com/uk) Tel: 0345 7697356.



Grazie per aver scelto il nostro nuovo robot aspirapolvere Vileda VR 102. VR 102 diventerà l'aiutante perfetto per le pulizie di ogni giorno e ti aiuterà a rimuovere sporco, polvere e capelli lasciandoti più tempo libero.

## Contenuti

<b>1. AVVERTENZE GENERALI</b>	29
<b>2. COMPONENTI DEL VR 102</b>	34
<b>3. CARICA E RICARICA BATTERIA</b>	35
<b>4. MANUTENZIONE</b>	35
<b>5. RISOLUZIONE DEI PROBLEMI</b>	36
<b>6. DISPOSIZIONI IN MATERIA AMBIENTALE, SMALTIMENTO E RICICLAGGIO DEL PRODOTTO</b>	37
<b>7. SPECIFICHE TECNICHE DEL PRODOTTO</b>	37
<b>8. GARANZIA SUL PRODOTTO VILEDA</b>	38

## 1. AVVERTENZE GENERALI

### IMPORTANTE

Leggere interamente le istruzioni prima dell'uso. Conservare le istruzioni per consultazioni future.

### ATTENZIONE

Utilizzare il robot esclusivamente come descritto nel presente manuale. Il mancato rispetto delle istruzioni elencate di seguito potrebbe causare scosse elettriche, incendi e/o gravi lesioni.

Quando si utilizzano robot elettrici è necessario rispettare sempre le misure di sicurezza essenziali, incluse quelle seguenti, per ridurre il rischio d'incendio, scosse elettriche, perdite nelle batterie o lesioni personali.



## LIMITAZIONI D'USO:

- Al momento dell'accensione, posizionare sempre il robot al centro di una stanza o di una superficie, ad almeno mezzo metro di distanza da eventuali dislivelli.
- Solo per uso interno. Non utilizzare all'esterno o su balconi.
- Solo per uso domestico.
- Il robot non è un giocattolo. È vietato sedersi e salire sul robot. I bambini piccoli e gli animali domestici devono essere sempre sorvegliati quando il robot è in funzione.
- Non posizionare sopra al prodotto oggetti pesanti o taglienti.
- Non consentire al robot di raccogliere oggetti infiammabili, in fiamme o che emettono fumo.
- Non utilizzare questo robot per raccogliere liquidi o oggetti bagnati.
- Non utilizzare il prodotto su tappeti a pelo lungo o su superfici bagnate, come il bagno o il locale lavanderia.
- Utilizzare questo prodotto a temperature comprese tra 15 e 35°C. Non utilizzarlo in ambienti a temperature elevate o in pieno sole per un periodo di tempo prolungato.
- Prima di utilizzare l'apparecchio, raccogliere dal pavimento oggetti quali indumenti, pezzi di carta, cinghie e corde di tapparelle o tende, cavi di alimentazione ed eventuali oggetti fragili che potrebbero rimanere impigliati nelle spazzole.
- Assicurarsi che il contenitore raccogli-sporco sia vuoto prima dell'uso.
- **ATTENZIONE:** Pavimenti o scale di colore nero o scuro potrebbero ridurre l'efficienza dei sensori del vuoto. Prima di utilizzare l'apparecchio, provalo sul tuo pavimento o sulle tue scale.

## SICUREZZA PERSONALE:

- Le modalità d'uso previste sono descritte nel presente manuale. L'utilizzo del robot o di qualsiasi suo accessorio con modalità diverse rispetto a quelle previste nel presente manuale di istruzioni comporta un rischio di lesioni personali..
- Questo apparecchio può essere utilizzato da bambini da 8 anni in su e da persone con ridotte capacità fisiche, sensoriali

- o mentali, o mancanza di esperienza e conoscenza, solo sotto la supervisione di persone responsabili della loro sicurezza.
- I bambini non possono giocare con il robot.
  - Questo apparecchio contiene batterie che possono essere sostituite solo da persone qualificate.
  - La pulizia e la manutenzione non devono essere effettuate da bambini.
  - Conservare in luogo asciutto.
  - Conservare fuori dalla portata dei bambini.
  - Utilizzare unicamente con gli accessori raccomandati dal produttore.
  - Non utilizzare il prodotto senza filtro inserito.
  - Tenere il prodotto e tutti gli accessori lontani dal fuoco, dalle superfici calde e da eventuali materiali infiammabili.
  - Non immergere il robot in acqua o in altri liquidi.
  - Non utilizzare il prodotto in aree sopraelevate che superino l'altezza del personale per evitare cadute dall'alto del prodotto e danni al personale.

## **AVVERTENZE SPECIFICHE PER LA SICUREZZA DEI COMPONENTI ELETTRICI:**

- Non modificare in nessun modo il caricabatterie.
- Il caricabatterie è stato progettato per funzionare ad una determinata tensione. Controllare sempre che la tensione della rete elettrica corrisponda al valore indicato sulla targhetta dell'apparecchio.
- Prima dell'utilizzo, controllare che il cavo del caricabatterie non sia danneggiato o usurato.
- Non utilizzare in modo scorretto il cavo del caricabatterie; non trasportare in nessun caso il caricabatterie tenendolo per il cavo.
- Non piegare eccessivamente il cavo di alimentazione né fare troppa pressione sul cavo di alimentazione con oggetti pesanti o taglienti.
- In nessun caso tirare il cavo del caricabatterie per scollegarlo da una presa di corrente, ma afferrare il caricabatterie e tirare quest'ultimo.

- Tenere il cavo del caricabatterie lontano da superfici calde e da bordi taglienti.
- Non maneggiare il caricabatterie o il robot con le mani bagnate.
- Non conservare né ricaricare il robot all'esterno.
- Scollegare il caricabatterie prima di pulire il prodotto. Il prodotto contiene componenti elettronici. Non immergerlo in acqua né spruzzarlo con acqua. Pulirlo esclusivamente utilizzando un panno asciutto.

## UTILIZZO E MANUTENZIONE DELLA BATTERIA:

- Utilizzare unicamente la batteria fornita in dotazione con il prodotto.
- **ATTENZIONE:** Allo scopo di ricaricare la batteria utilizzare esclusivamente il caricabatterie rimovibile (numero modello GQ12-190060-AG/GQ12-190060-AB/NLB060190W1E4S58/NLB060190W1U4S58) fornito con l'apparecchiatura.
- Non tentare di caricare il prodotto con un altro caricabatterie e non utilizzare il caricabatterie in dotazione per ricaricare altri prodotti, poiché l'apparecchio e la batteria potrebbero danneggiarsi e la garanzia verrebbe resa nulla.
- Utilizzare unicamente la batteria fornita in dotazione con il prodotto o fornita dal produttore.
- In condizioni di impiego estreme potrebbero verificarsi perdite di liquido dalle batterie. In caso di contatto del liquido con la pelle, lavare immediatamente quest'ultima con acqua pulita e sapone. In caso di contatto con gli occhi, sciacquare immediatamente con acqua pulita per almeno 10 minuti e consultare un medico.
- Questo prodotto contiene batterie agli ioni di litio. Non bruciare né esporre le batterie a temperature elevate, poiché potrebbero esplodere.
- Quando la batteria non è in uso, tenerla lontana da altri oggetti metallici quali: graffette, monete, chiavi, viti, chiodi o altri piccoli oggetti di metallo che potrebbero mettere in connessione i due poli.
- Cortocircuitare i morsetti della batteria può provocare un incendio.

- È necessario rimuovere la batteria dal robot prima dello smaltimento di quest'ultimo.
- Lo smaltimento della batteria deve essere eseguito in modo sicuro e in conformità alle disposizioni in materia ambientale e di riciclaggio del prodotto, riportate alla pagina 24 del presente manuale. Non è consentito smaltire la batteria insieme ai rifiuti domestici.
- Prima di rimuovere la batteria, il robot deve essere scollegato dall'alimentazione elettrica.
- **ATTENZIONE:** In caso di danni alla batteria, non tentare di ricaricarla ma contattare il Servizio Clienti Vileda all'indirizzo riportato sull'ultima pagina.
- Prima del primo utilizzo caricare la batteria dell'apparecchio per 5 ore. Dopo il primo utilizzo, ogni ciclo di carica è di circa 4-5 ore.
- In caso di inutilizzo del robot per un periodo superiore a 3 mesi, caricarlo direttamente per 5 ore utilizzando l'adattatore.
- **ATTENZIONE:** Utilizzare esclusivamente batterie di ricambio fornite da Vileda.

## **ASSISTENZA:**

- Prima di utilizzare il robot e dopo eventuali urti verificare la presenza di segni di usura o danni.
- Non utilizzare il robot in caso di danni o difetti di uno dei suoi componenti.
- Le riparazioni devono essere eseguite esclusivamente da un tecnico del servizio assistenza certificato o da personale qualificato.
- Non modificare in nessun caso il robot poiché tale operazione potrebbe aumentare il rischio di lesioni personali.
- Utilizzare esclusivamente i ricambi o gli accessori forniti o raccomandati da Vileda.

## 2. COMPONENTI DEL VR 102

1

Si prega di andare a pagina 3 del presente manuale.

1. Display	3b. Portafiltri	8. Presa di carica
1a. Pulsante di accensione	4. Spazzola di pulizia	9. Bocca aspirante
1b.* Pulsante di Pulizia Automatica (non per il VR ONE)	5. Paracolpi morbido	10a/10b. Ruote
1c*. Pulsante Silenzioso (non per il VR ONE)	6. Paracolpi anteriore	11. Ruota anteriore
2. Copertura del contenitore raccogli-sporco	7. Spazzole laterali	12. Copertura batteria
3. Contenitore raccogli-sporco con Filtro per polveri fini		13. Sensori Scale
3a. Filtro per polveri fini		

### PULSANTI E MODALITÀ DI PULIZIA

#### 1a. Pulsante di accensione

Premere il pulsante di accensione per accendere e spegnere il robot.

#### Stand-by

Stand-by significa che l'interruttore principale del robot è acceso e che il robot è pronto per l'uso. Il pulsante di accensione lampeggia lentamente. Durante il ciclo di pulizia, premere il pulsante di accensione sull'unità principale per interrompere il funzionamento del robot e passare alla modalità stand-by.

#### Modalità Sleep

In modalità sleep il robot risparmierà energia, ma non è spento. Per risparmiare energia è possibile passare alla modalità sleep dalla modalità stand-by mediante uno dei seguenti metodi:

Premere il pulsante "POWER" sull'unità principale

Il robot passerà automaticamente alla modalità sleep in caso di livello di potenza basso o dopo 5 minuti in modalità stand-by

In modalità di funzionamento o stand-by, premere il pulsante di accensione per spegnere il robot.

Il pulsante di accensione visualizza anche lo stato di carica e i codici d'errore, spiegati nel capitolo "carica e ricarica batteria" e "risoluzione dei problemi".

#### Nota: VR ONE:

Premere il pulsante di accensione per accendere il robot. Durante il ciclo di pulizia premere nuovamente il pulsante di accensione per spegnerlo.

#### 1b\*. Pulsante di pulizia automatica

In modalità standby, premere il pulsante auto per entrare in modalità di pulizia automatica.

Il robot sceglierà automaticamente la modalità di pulizia ottimale, che consiste in un'interazione della modalità automatica, a zig zag e a spirale.

In modalità di pulizia automatica, premere il pulsante auto per passare nuovamente alla modalità stand-by.

#### 1c\*. Pulsante silenzioso

In modalità stand-by, premere il pulsante silenzioso per entrare in modalità pulizia silenziosa per un maggior comfort durante la pulizia.

Il robot sceglierà automaticamente la modalità di pulizia ottimale e ridurrà il livello sonoro, riducendo la velocità e la potenza di aspirazione per un funzionamento del prodotto più silenzioso.

In modalità di pulizia silenziosa, premere nuovamente il pulsante silenzioso per passare alla modalità stand-by.

### 3. CARICA E RICARICA BATTERIA

Indicatore della batteria visualizzato nel pulsante di accensione:

Durante la carica: Inserire l'adattatore nel robot e l'altra estremità nella presa di corrente, come illustrato nella guida rapida a pagina 2

<b>Indicatore LED</b>	Il pulsante di accensione lampeggia rosso per 4 volte	Il pulsante di accensione lampeggia rosso, mentre è in carica	Il pulsante di accensione lampeggia bianco, mentre è in carica
<b>Descrizione</b>	Contattare il Servizio Clienti Vileda all'indirizzo riportato sull'ultima pagina	Il robot si sta caricando	La carica del robot è completa

#### In modalità di funzionamento e stand-by:

<b>Indicatore LED</b>	Il pulsante di accensione lampeggia rosso lentamente
<b>Descrizione</b>	Il livello di carica della batteria è basso. Ricaricare il dispositivo

Consigli per aumentare l'autonomia della batteria:

- Prima del primo utilizzo, caricare il robot per 5 ore.
- Ricaricare il robot appena il livello di carica della batteria è basso.
- In caso di inutilizzo prolungato del robot, caricare completamente la batteria, spegnere l'interruttore dell'alimentazione, rimuoverla e conservarla in un luogo fresco e asciutto.
- In caso di inutilizzo del robot per un periodo superiore a 3 mesi, caricarlo direttamente per 5 ore utilizzando l'adattatore.

### 4. MANUTENZIONE

Si prega di andare a pagina 4-5 del presente manuale per i riferimenti.

#### Consigli per ottenere le prestazioni migliori

Per garantire le migliori prestazioni del tuo robot Vileda ti consigliamo di sottoporlo a regolare manutenzione.

Componente del Robot	Frequenza di manutenzione	Frequenza di sostituzione
Contenitore raccogli-sporco	Dopo ogni utilizzo	—
Spazzole laterali	Una volta alla settimana (due volte alla settimana in abitazioni con animali domestici)	Ogni 6-12 mesi
Filtro ad alta efficienza	Una volta al mese (due volte al mese in abitazioni con animali domestici)	Ogni 3 mesi
Ruota Anteriore e Ruote di Guida Sensori di Vuoto	Una volta al mese	—

#### RIMOZIONE E SOSTITUZIONE DELLA BATTERIA

- Utilizzare esclusivamente batterie di ricambio fornite da Vileda.
- 1. Assicurarsi che il dispositivo sia spento tramite l'interruttore principale
- 2. Rimuovere le viti sul coperchio della batteria con un cacciavite
- 3. Rimuovere il coperchio della batteria
- 4. Sollevare la batteria e rimuoverla dall'alloggiamento
- 5. Scollegare il connettore del cavo che collega la batteria e il robot

## 5. RISOLUZIONE DEI PROBLEMI

1

Problema	Possibile causa	Possibile soluzione
Il robot non funziona	<ul style="list-style-type: none"> <li>Il livello della batteria è troppo basso.</li> </ul>	<ul style="list-style-type: none"> <li>Ricaricare la batteria per 5 ore</li> </ul>
Aspirazione ridotta o assente	<ul style="list-style-type: none"> <li>Contenitore raccogli-sporco pieno</li> <li>Filtro ostruito a causa dello sporco</li> <li>Filtro non inserito</li> </ul>	<ul style="list-style-type: none"> <li>Svuotare il contenitore raccogli-sporco</li> <li>Pulire il filtro mediante una spazzola</li> <li>Inserire nuovamente il filtro</li> </ul>
Movimento anomalo	<ul style="list-style-type: none"> <li>Le ruote sono sporche</li> <li>I sensori di vuoto sono sporchi</li> </ul>	<ul style="list-style-type: none"> <li>Pulire le ruote</li> <li>Pulire i sensori di vuoto</li> </ul>
Le spazzole laterali sono deformate	<ul style="list-style-type: none"> <li>Ci sono capelli e sporco accumulati sulle spazzole laterali</li> <li>Le spazzole laterali sono bloccate da un oggetto</li> </ul>	<ul style="list-style-type: none"> <li>Rimuovere le spazzole laterali e pulirle con attenzione</li> <li>Immergere le spazzole laterali in acqua tiepida per 5 secondi se sono piegate o deformate</li> </ul>
Basso livello di carica della batteria anche dopo la carica o impossibilità di ricarica	<ul style="list-style-type: none"> <li>Il caricabatterie o la batteria sono difettosi</li> </ul>	<ul style="list-style-type: none"> <li>Contattare il Servizio Clienti Vileda all'indirizzo riportato sull'ultima pagina</li> </ul>
Il robot smette di funzionare, e il pulsante di accensione lampeggia rosso lentamente	<ul style="list-style-type: none"> <li>Basso livello di carica della batteria</li> </ul>	<ul style="list-style-type: none"> <li>Ricaricare il robot</li> </ul>
Il pulsante di accensione lampeggia rosso velocemente	<ul style="list-style-type: none"> <li>Motore sovraccarico o bloccato</li> <li>Apparecchio sollevato da terra o sensori bloccati o sporchi</li> <li>Contenitore raccogli-sporco non in posizione corretta o non inserito nel robot</li> <li>Passaggio di aspirazione bloccato</li> </ul>	<ul style="list-style-type: none"> <li>Verificare che l'apertura della ventola sia libera e pulire il contenitore raccogli-sporco</li> <li>Verificare se le ruote o l'unità spazzole sono bloccate da eventuali ostacoli</li> <li>Posizionare il robot a terra. Verificare la sensibilità del paracolpi anteriore e dei sensori di pulizia</li> <li>Inserire nuovamente il contenitore raccogli-sporco posizionandolo in modo corretto</li> <li>Pulire il passaggio di aspirazione con la spazzola di pulizia</li> </ul>
Il pulsante di accensione lampeggia rosso per 4 volte	<ul style="list-style-type: none"> <li>La connessione della batteria non è buona</li> </ul>	<ul style="list-style-type: none"> <li>Contattare il Servizio Clienti Vileda all'indirizzo riportato sull'ultima pagina</li> </ul>

**Nel caso in cui le soluzioni precedentemente descritte risultassero inefficaci, provare a spegnere il robot, riaccenderlo ed eseguire una nuova verifica.**

**Per ulteriore assistenza o consulenza tecnica o per ordinare componenti o ricambi, contattare Vileda (indirizzo riportato sull'ultima pagina).**

## 6. DISPOSIZIONI IN MATERIA AMBIENTALE, SMALTIMENTO E RICICLAGGIO DEL PRODOTTO

Il robot aspirapolvere Vileda VR 102 è soggetto alla Direttiva 2012/19/UC che disciplina la raccolta, la gestione, il trattamento e lo smaltimento dei rifiuti delle apparecchiature elettriche ed elettroniche (RAEE).



Il materiale dell'imballaggio è interamente riciclabile e contrassegnato con il relativo simbolo. Attenersi alle normative locali in materia di smaltimento rifiuti. Tenere i materiali dell'imballaggio (sacchetti in plastica, componenti in polistirolo, ecc.) fuori dalla portata dei bambini, in quanto potenzialmente pericolosi.

Quando il prodotto raggiunge il termine della sua vita utile non deve essere smaltito come un normale rifiuto urbano misto ma deve essere assoggettato a raccolta differenziata. Il riciclaggio responsabile contribuisce a favorire il riutilizzo sostenibile delle risorse materiali, nonché ad evitare possibili danni all'ambiente o alla salute umana causati dallo smaltimento incontrollato dei rifiuti.



Il  simbolo indica che il robot Vileda VR 102 è un prodotto soggetto al regime della raccolta differenziata delle apparecchiature elettriche ed elettroniche.

Il prodotto contiene una batteria agli ioni di litio che non deve venire smaltita insieme ai rifiuti domestici generici. Rimuovere la batteria dalla apparecchiatura prima che quest'ultima sia conferita come rifiuto.

Le batterie possono danneggiare l'ambiente ed esplodere se esposte ad elevate temperature. La violazione di queste precauzioni può provocare incendi e/o gravi lesioni.

Per informazioni più dettagliate in merito ai sistemi di ritiro e di raccolta dei RAEE rivolgersi alla propria amministrazione comunale, al servizio di smaltimento dei rifiuti domestici locale o al punto vendita presso il quale è stato acquistato il prodotto.

Ad esempio, c'è la possibilità che il robot o qualsiasi suo componente vadano smaltiti presso una Struttura di Raccolta Specifica.

## 7. SPECIFICHE TECNICHE DEL PRODOTTO

<b>Modello</b>	0769-03
<b>Specifiche Meccaniche</b>	Dimensioni 32 x 8 cm Peso ~ 1,9 KG
<b>Specifiche Elettriche</b>	Tensione Nominale 10.8 V / 10.95 V Batteria Li-Ion 10,8 V, 2200 mAh / 10,95 V, 2150 mAh Tempo di Ricarica 4-5 h
<b>Specifiche Caricabatterie</b>	Tensione Nominale di Ingresso 100-240 V AC Tensione Nominale di Uscita 19 V DC Corrente Nominale di Uscita 600 mA



### A. AMBITO DI APPLICAZIONE

1. Con la presente Garanzia, Vileda garantisce per un periodo di due anni decorrenti dalla data originaria di acquisto del prodotto che il prodotto medesimo è esente da difetti dovuti ai materiali utilizzati o da difetti originari del processo di fabbricazione. Le condizioni di garanzia offerte da Vileda qui di seguito riportate sono disponibili anche sul sito [www.vileda.it](http://www.vileda.it)
2. Se entro il periodo di garanzia sarà riscontrata la presenza di difetti nei materiali oppure di difetti originari del processo di fabbricazione, Vileda o un membro della rete di assistenza da essa autorizzato, senza alcun costo supplementare, effettuerà, a propria discrezione, la riparazione o la sostituzione del prodotto, oppure la riparazione o la sostituzione dei componenti difettosi alle condizioni qui di seguito riportate. Vileda potrà sostituire i prodotti difettosi o i componenti difettosi con prodotti o parti nuove o ricondizionate. Tutti i prodotti e le parti sostituite diventeranno di proprietà di Vileda
3. Sono escluse dalla presente garanzia:
  - a) la manutenzione periodica, la riparazione o la sostituzione di parti danneggiate per cause riconducibili alla normale usura.
  - b) materiali soggetti a usura (componenti per i quali si prevedere la sostituzione periodica durante il ciclo di vita di un prodotto come le batterie o i filtri).
  - c) danni o difetti causati da uso, attività o trattamenti del prodotto eccedenti l'uso personale e domestico del prodotto medesimo.
  - d) la riparazione di danni o mutamenti del prodotto che siano risultato di:
    - I. cattivo uso, quali:
      - trattamenti e utilizzi che siano tali da comportare mutamenti tecnici o estetici al prodotto, oppure danneggiamenti o modifiche anche delle superfici del prodotto medesimo;
      - installazione o utilizzo del prodotto per scopi diversi da quelli previsti ed indicati nel manuale di istruzioni, oppure installazione o utilizzo in difformità rispetto a quanto previsto dalle istruzioni di installazione o di utilizzo fornite da Vileda;
      - mancata manutenzione del prodotto oppure manutenzione eseguita in difformità rispetto a quanto stabilito nelle istruzioni fornite da Vileda in merito alla corretta manutenzione;
      - installazione e/o utilizzo del prodotto in violazione delle leggi e/o delle regole tecniche e/o degli standard di sicurezza vigenti nel paese in cui il prodotto viene installato o utilizzato;"
    - II. utilizzo del prodotto con accessori, periferiche o altri prodotti diversi da quelli prescritti da Vileda, utilizzo del prodotto in condizioni diverse da quelle prescritte da Vileda medesima;
    - III. riparazioni o tentativi di riparazione effettuati da personale non appartenente all'organizzazione di Vileda o non facente parte della Rete di servizio autorizzata da Vileda stessa;
    - IV. Incidenti, incendi, liquidi, sostanze chimiche, altre sostanze, allagamenti, vibrazioni, calore eccessivo, ventilazioni inadeguata, sbalzi di tensione, alimentazione o tensione in ingresso non corretta in eccesso, radiazioni, scariche elettrostatiche compresa l'illuminazione, altre forze esterne ed urti

### B. CONDIZIONI

1. Gli interventi in garanzia verranno forniti solo se una prova d'acquisto (indicante la data di acquisto, il nome del prodotto ed il nome del rivenditore) sarà presentata a Vileda unitamente al prodotto difettoso, entro il periodo di garanzia. Vileda si riserva di rifiutare la fornitura del servizio in garanzia se la documentazione sopra indicata non sarà presentata o se sarà presentata in forma incompleta o illeggibile. La presente garanzia non si applica se il nome del modello o il numero di serie indicati sul prodotto siano stati alterati, cancellati, rimossi o comunque resi illeggibili.
2. La presente garanzia non copre i costi di trasporto e i rischi associati al trasporto del vostro prodotto a o da Vileda o l'addebito al servizio.
3. Vi informiamo che il costo della verifica di funzionalità del prodotto sarà a voi addebitato qualora, in seguito a tale verifica, si riscontrino che per qualsiasi motivo il prodotto in questione non rientra tra i casi che danno diritto alla riparazione ai sensi della presente garanzia.

### C. ESCLUSIONI E LIMITAZIONI

1. Salvo quanto sopra indicato, Vileda non fornisce alcuna garanzia (espressa, implicita, legale o altro) per quanto riguarda la qualità, le prestazioni, l'accuratezza, l'affidabilità e l'idoneità del prodotto per scopi di natura diversa rispetto a quelli previsti ed indicati nel manuale di istruzioni che devono ritenersi pertanto non consentiti
2. Vileda esclude qualsiasi responsabilità per eventuali danni diretti, indiretti, incidentali o consequenziali causati da un uso improprio del prodotto. A meno che disposto altrove nella presente clausola la responsabilità di Vileda non supererà il prezzo d'acquisto del prodotto. Per qualsiasi dubbio relativo all'uso corretto del prodotto o alla garanzia, contattare il Servizio Clienti Vileda.



3. Niente nella presente garanzia mira a limitare la responsabilità di Vileda per morte, lesioni personali o danni a proprietà private causati da merci che risultano difettose mentre sono in uso presso il consumatore a causa di negligenza da parte di Vileda.

#### **D. I DIRITTI LEGALI A VOI RISERVATI**

Il consumatore è titolare dei diritti previsti dal D.Lgs. 206/2005 in materia di vendita di prodotti di consumo. La presente garanzia non pregiudica i diritti previsti per legge, né esclude, limita o inficia in alcun modo i diritti del consumatore nei confronti del soggetto da cui il consumatore medesimo ha acquistato il presente prodotto. E' lasciato alla discrezionalità del consumatore far valer i propri diritti nei confronti del venditore secondo quanto previsto dalla legge.

#### **E. IL GARANTE**

La garanzia per questo prodotto è fornita e sarà onorata alle condizioni e nei termini qui precisati da FHP di R. Freudenberg sas, via dei Valtorta, 48 - 20127 Milano Italia.  
E' possibile anche contattare Vileda utilizzando il modulo di contatto sul sito [www.vileda.it](http://www.vileda.it) oppure tramite il Servizio Consumatori Vileda: Numero Verde 800-074-500

Vielen Dank, dass Sie sich für unseren neuen Saugroboter Vileda VR 102 entschieden haben. Ab sofort steht Ihnen mit dem Vileda VR 102 ein Partner in der täglichen Bodenreinigung zur Verfügung. Er hilft Ihnen Staub und Schmutz von Ihren Böden zu entfernen, sodass Sie dies nicht mehr selbst erledigen müssen.

## Inhalt

<b>1. ALLGEMEINE WARNHINWEISE</b>	29
<b>2. KENNENLERNEN DES SAUGROBOTERS</b>	34
<b>3. AUFLADEN DES AKKUS</b>	35
<b>4. WARTUNG</b>	35
<b>5. FEHLERBEHEBUNG</b>	36
<b>6. UMWELTSCHUTZ UND ENTSORGUNG</b>	37
<b>7. TECHNISCHE DATEN</b>	37
<b>8. VILEDA PRODUKTGARANTIE</b>	38

## 1. ALLGEMEINE WARNHINWEISE

### WICHTIG

Lesen Sie vor Gebrauch die Anleitung sorgfältig durch. Bewahren Sie die Anleitung zum Nachschlagen auf.

### WARNUNG

Verwenden Sie den Roboter ausschließlich wie in dieser Anleitung beschrieben. Eine Nichtbefolgung der nachfolgend aufgeführten Anweisungen kann zu Stromschlag, Feuer und/oder ernsthaften Verletzungen führen.

Bei der Nutzung aller elektrischen Roboter müssen die grundsätzlichen nachfolgenden Sicherheitsmaßnahmen stets befolgt werden, um das Risiko eines Feuers, Stromschlags,

auslaufender Akkus oder von Körperverletzungen zu reduzieren.

## NUTZUNGSEINSCHRÄNKUNGEN

- Ausschließlich in geschlossenen Räumen verwenden. Nicht im Freien oder auf dem Balkon einsetzen.
- Das Gerät ist nur für den Hausgebrauch bestimmt.
- Der Roboter ist kein Spielzeug. Stellen oder setzen Sie sich nicht auf den Roboter. Kleine Kinder oder Haustiere müssen, während der Roboter reinigt, beaufsichtigt werden.
- Legen sie keine schweren oder scharfen Gegenstände auf den Roboter
- Verhindern Sie, dass der Roboter entflammbare, brennende oder rauchende Gegenstände aufsammelt.
- Verwenden Sie den Roboter nicht, um nasse Gegenstände aufzusammeln.
- Den Roboter nicht auf langflorigen Teppichen oder nassen Böden, wie bspw. im Bad oder Waschraum einsetzen.
- Verwenden Sie den Roboter bei einer Raumtemperatur zwischen 15°C und 35°C. Verwenden Sie das Gerät nicht bei hohen Umgebungstemperaturen und lassen Sie es nicht über lange Zeit direktem Sonnenlicht ausgesetzt.
- Entfernen Sie vor dem Gebrauch alle Gegenstände wie Kleidung, Papier, Zugschnüre von Vorhängen oder Gardinen, Stromkabel und alle zerbrechlichen Gegenstände vom Boden, da sie sich in den Reinigungsbürsten des Roboters verfangen können.
- Stellen Sie sicher, dass der Schmutzbehälter vor der Benutzung leer ist.
- **WARNUNG:** Schwarze oder dunkle Böden und Treppen können das zuverlässige Funktionieren der Sensoren beeinflussen. Prüfen Sie vor dem Gebrauch, ob der Roboter für den Einsatz auf Ihrem Boden geeignet ist..

## PERSÖNLICHE SICHERHEIT

- Der Verwendungszweck wird in dieser Anleitung beschrieben. Die Verwendung von anderem Zubehör oder Zusatzteilen

sowie der Einsatz des Geräts zu anderen als in dieser Anleitung beschriebenen Zwecken kann zu Körperverletzungen führen.

- Dieses Gerät darf nur von Kindern über 8 Jahren und von körperlich oder geistig behinderten Personen bzw. von Personen mit mangelnder Erfahrung und Kenntnissen verwendet werden, wenn diese zuvor ausführlich über die sichere Nutzung des Geräts informiert wurden und die damit in Verbindung stehenden Gefahren verstanden haben.
- Kinder dürfen das Gerät nicht als Spielzeug verwenden und das Gerät ausschließlich in Übereinstimmung mit dem Verwendungszweck nutzen.
- Das Gerät enthält Akkus die nur durch qualifiziertes Fachpersonal ausgetauscht werden sollten.
- Das Reinigen und die Wartung des Geräts darf nicht von Kindern ohne Beaufsichtigung durchgeführt werden.
- An einem trockenen Ort aufbewahren.
- An einem für Kinder unzugänglichen Ort aufbewahren.
- Das Gerät darf nur mit den vom Hersteller empfohlenen Zubehörteilen verwendet werden.
- Das Gerät darf nicht ohne Filter betrieben werden.
- Halten Sie das Gerät und das gesamte Zubehör von Feuer, heißen Oberflächen oder brennbaren Materialien fern.
- Das Gerät nicht in Wasser oder Flüssigkeiten tauchen.
- Nutzen Sie das Gerät nicht in Regionen oberhalb Ihres Körpers um Personenschäden durch Fallen des Geräts zu vermeiden.

## **ANWEISUNGEN ZUR ELEKTRISCHEN SICHERHEIT**

- Am Ladegerät dürfen keinerlei Änderungen vorgenommen werden.
- Das Netzteil ist für eine bestimmte Spannung ausgelegt. Überprüfen Sie stets, ob die Netzspannung der auf dem Typenschild angegebenen Betriebsspannung entspricht.
- Prüfen Sie vor dem Gebrauch, ob das Ladekabel Spuren von Beschädigungen oder Alterung aufweist.
- Missbrauchen Sie nicht das Ladekabel; tragen Sie das Ladegerät niemals am Kabel.

- Überdehnen Sie das Ladekabel nicht oder bringen Sie das Ladekabel nicht mit besonders schweren oder scharfen Objekten in Berührung.
- Ziehen Sie niemals am Kabel, um das Ladegerät aus der Steckdose zu ziehen; sondern halten Sie das Ladegerät fest, um es aus der Steckdose zu ziehen.
- Halten Sie das Ladekabel von heißen Oberflächen und scharfen Kanten fern.
- Berühren Sie das Ladegerät, den Stecker oder den Roboter niemals mit nassen Händen.
- Lagern oder Laden Sie das Gerät nicht im Freien.
- Vor dem Reinigen oder der Wartung des Geräts muss der Stecker aus der Steckdose gezogen werden. Das Gerät beinhaltet elektronische Bestandteile. Tauchen oder besprühen Sie das Gerät niemals mit Wasser. Reinigen Sie es ausschließlich mit einem trockenen Tuch.

## VERWENDUNG UND PFLEGE DES AKKUS

- Verwenden Sie ausschließlich das mit dem Gerät mitgelieferte Ladegerät.
- **WARNUNG:** Verwenden Sie zum Aufladen des Akkus ausschließlich das mitgelieferte Ladegerät mit der folgenden Modellnummer: GQ12-190060-AG/GQ12-190060-AB/NLB060190W1E4S58/NLB060190W1U4S58
- Verwenden Sie das Ladegerät nicht für andere Geräte und laden Sie dieses Gerät nicht mit anderen Ladegeräten auf, da dadurch das Gerät und der Akku beschädigt werden können und Sie Ihre Garantie verlieren.
- Verwenden Sie ausschließlich den mitgelieferten oder einen vom Hersteller zur Verfügung gestellten Akku.
- Unter extremen Bedingungen kann die Akkuflüssigkeit aus den Akkus auslaufen. Falls Akkuflüssigkeit auf die Haut gelangt, sofort mit Wasser und Seife abwaschen. Wenn die Akkuflüssigkeit in die Augen gelangt, die Augen sofort mindestens 10 Minuten mit sauberen Wasser spülen und einen Arzt aufsuchen.

- Dieses Gerät enthält Lithium-Ionen-Akkus. Die Akkus niemals ins Feuer werfen oder hohen Temperaturen aussetzen. Es besteht Explosionsgefahr.
- Sollte der Akku nicht im Gerät eingesetzt sein, halten Sie ihn von anderen metallischen Objekten fern. Bspw. Büroklammern, Münzen, Schlüssel, Schrauben oder andere kleine metallische Objekte, die eine Verbindung zwischen den Polen des Akkus herstellen könnten.
- Das Kurzschließen der Akkupole kann Feuer auslösen.
- Bevor das Gerät entsorgt wird, müssen die Akkus aus dem Gerät entfernt werden.
- Die Akkus müssen sicher und gemäß Punkt Umweltschutz und Produkt-Recycling auf Seite 35 dieser Anleitung entsorgt werden. Die Akkus dürfen nicht über den Hausmüll entsorgt werden.
- Vor dem Herausnehmen der Akkus muss das Gerät vom Netz genommen werden.
- **WARNUNG:** Wenn der Akku in irgendeiner Weise beschädigt ist, versuchen Sie nicht, ihn aufzuladen. Kontaktieren Sie den Vileda-Kundendienst (Adresse auf der letzten Seite).
- Vor der ersten Nutzung des Geräts den Akku 5 Stunden aufladen. Nach der ersten Nutzung beträgt die Ladezeit ca. 4-5 Stunden.
- Sollte der Roboter länger als 3 Monate nicht genutzt worden sein, laden Sie ihn vor der nächsten Nutzung für 5 Stunden auf.
- **WARNUNG:** Wechseln Sie die Akkus nur durch von Vileda gelieferte Akkus aus.

## SERVICE

- Vor dem Gebrauch des Gerätes und nach allen Stoßeinwirkungen das Gerät auf Verschleiß oder Beschädigungen prüfen.
- Ein Gerät mit beschädigten oder defekten Teilen darf nicht verwendet werden.
- Reparaturen dürfen nur von einer zugelassenen Kundendienstvertretung oder von entsprechend qualifizierten Personen durchgeführt werden.

- Nehmen Sie keine Änderungen an dem Gerät vor, da dadurch das Risiko von Körperverletzungen erhöht wird.
- Verwenden Sie ausschließlich von Vileda geliefertes oder empfohlenes Zubehör und Ersatzteile.

## 2. KENNENLERNEN DES SAUGROBOTERS

siehe Seite 3 der Bedienungsanleitung

1. Display	3b. Filtrerrahmen	8. Ladebuchse
1a. Hauptschalter	4. Wartungsbürste	9. Saugöffnung
1b.* Start/Stop des Auto-Reinigungsmodus (nicht gültig für den VR ONE)	5. Weiche Stoßleiste	10a/10b. Antriebsräder
1c*. Start/Stop des Silent-Reinigungsmodus (nicht gültig für den VR ONE)	6. Vordere Stoßleiste	11. Mittelrad
2. Abdeckung des Schmutzbehälters	7. Seitenbürsten	12. Akkuabdeckung
3. Schmutzbehälter inkl. Feinstaubfilter		13. Treppensensoren
3a. Feinstaubfilter		

### BEDIENUNGSKNÖPFE UND REINIGUNGSMODI

#### 1a. HAUPTSCHALTER

Drücken Sie den Hauptschalter, um den Roboter ein- und auszuschalten.

#### STANDBY

Standby bedeutet, dass der Hauptschalter des Roboters angeschaltet ist und der Roboter bereit zur Nutzung ist. Die Betriebstaste blinkt langsam. Während der Roboter reinigt, drücken Sie den Hauptschalter auf dem Gerät, um in den Standby Modus zu gelangen und den Reinigungszyklus zu pausieren

#### ENERGIESPAR-MODUS

Im Energiespar-Modus sind die Knöpfe nicht beleuchtet, aber der Roboter weiterhin eingeschaltet. Um Energie zu sparen, können Sie ihn folgendermaßen aktivieren:

Drücken Sie den Hauptschalter auf dem Gerät

Bei niedrigem Akkustand oder nach 5min im Standby Modus wird der Energiespar-Modus automatisch aktiviert

Im Reinigungs- oder Standby Modus drücken Sie den Hauptschalter, um den Roboter auszuschalten.

Der Hauptschalter zeigt gleichzeitig den Akkustand und Fehlercodes an. Weitere Hinweise hierzu finden sie in den Kapiteln „Aufladen des Akkus“ und „Fehlerbehebung“.

#### Hinweis: VR ONE:

Drücken Sie den Hauptschalter um den Roboter einzuschalten. Während des Reinigens drücken Sie den Hauptschalter erneut, um den Roboter auszuschalten.

#### 1b\*. AUTO-REINIGUNGSMODUS (nicht gültig für den VR ONE)

Im Standby Modus drücken Sie die Auto-Reinigungs-Taste um in den automatischen Reinigungsmodus zu gelangen.

Der Roboter wird automatisch das optimale Reinigungsmuster wählen, das aus einer Iteration von Auto-, Zickzack- und Spiral-Bewegungsmustern besteht.

Im automatischen Reinigungsmodus drücken Sie die AutoTaste, um in den Standby Modus zu gelangen.

#### 1c\*. SILENT-REINIGUNGSMODUS (nicht gültig für den VR ONE)



Im Standby Modus drücken Sie Silent Taste um für einen höheren Reinigungskomfort in den Silent Modus zu gelangen.

Der Roboter wird automatisch den optimalen Bewegungsablauf wählen und gleichzeitig seinen Geräuschpegel durch geringere Geschwindigkeit und Saugkraft verringern, um für eine leisere Produktleistung zu sorgen.

Im Silent Modus drücken Sie die Silent Taste, um in den Standby Modus zu gelangen.

### 3. AUFLADEN DES AKKUS

Die Ladestandsanzeige wird im Hauptschalter angezeigt.

Schließen Sie den Adapter während des Ladevorgangs, wie in der Schnellstart Anleitung auf Seite 2 beschrieben, auf der einen Seite an den Roboter und auf der anderen Seite an die Ladebuchse an.

<b>LED Anzeige</b>	Hauptschalter blinkt 4x rot	Hauptschalter leuchtet während des Ladevorgangs rot.	Der Hauptschalter leuchtet während des Ladevorgangs weiß.
<b>Beschreibung</b>	Die Batterieverbinding ist nicht gut Kontaktieren Sie den Vileda Kundendienst (Adresse siehe letzte Seite)	Der Roboter lädt	Der Roboter ist komplett aufgeladen.

#### Während des Betriebs und im Standby Modus

<b>LED Anzeige</b>	Der Hauptschalter blinkt langsam rot.
<b>Beschreibung</b>	Der Akkustand ist niedrig. Bitte laden Sie das Gerät auf.

Tipps zum Verlängern der Akkulebensdauer:

- Laden Sie den Akku vor der ersten Verwendung für 5 Stunden auf.
- Laden Sie den Akku unverzüglich, sobald der Akkustand niedrig angezeigt wird.
- Sollten Sie den Roboter für längere Zeit nicht verwenden, laden Sie den Akku vorher vollständig auf, schalten Sie das Gerät aus und lagern Sie den Roboter an einem kühlen, trockenen Ort.
- Sollte der Roboter für mehr als 3 Monate nicht verwendet worden sein, laden Sie ihn vor der ersten Nutzung für 5 Stunden auf.

### 4. WARTUNG

siehe Seite 4-5 der Bedienungsanleitung

#### Tipps zur Aufrechterhaltung der gewünschten Leistung

Um die Leistung des Vileda Saugroboters aufrecht zu erhalten, ist es empfohlen den Roboter regelmäßig zu warten.

Roboterteil	Wartungshäufigkeit	Ersetzungshäufigkeit
Schmutzbehälter	Nach jeder Nutzung	—
Seitenbürsten	Einmal pro Woche (zweimal pro Woche in einem Haushalt mit Haustieren)	Alle 6-12 Monate
Feinstaubfilter	Einmal pro Monat (zweimal pro Monat in einem Haushalt mit Haustieren)	Alle 3 Monate
Mittelrad und Antriebsräder Treppensensoren	Einmal pro Monat	—

### ENTFERNEN UND EINSETZEN DES AKKUS

- Wechseln Sie die Akkus nur durch von Vileda gelieferte Akkus aus.

- 1. Stellen Sie sicher, dass der Hauptschalter des Geräts ausgeschaltet ist
- 2. Entfernen Sie mit Hilfe eines Schraubenziehers die Schrauben aus der Batterieabdeckung
- 3. Entnehmen Sie die Akku-Abdeckung
- 4. Entnehmen Sie den Akku
- 5. Stecken Sie die Kabelverbindung, die Roboter und Akku verbindet, ab

## 5. FEHLERBEHEBUNG

Problem	Mögliche Ursache	Mögliche Lösung
Der Roboter startet die Reinigung nicht	<ul style="list-style-type: none"> <li>• Niedriger Akkustand</li> </ul>	<ul style="list-style-type: none"> <li>• Laden Sie das Gerät für 5 Stunden auf</li> </ul>
Niedrige oder keine Saugleistung	<ul style="list-style-type: none"> <li>• Schmutzbehälter ist voll</li> <li>• Filter ist verstopft</li> <li>• Filter ist nicht eingesetzt</li> </ul>	<ul style="list-style-type: none"> <li>• Schmutzbehälter leeren</li> <li>• Filter mit der Bürste reinigen</li> <li>• Filter einsetzen</li> </ul>
Ungewöhnliche Bewegung	<ul style="list-style-type: none"> <li>• Räder sind verschmutzt</li> <li>• Sensoren sind verschmutzt</li> </ul>	<ul style="list-style-type: none"> <li>• Räder reinigen</li> <li>• Sensoren reinigen</li> </ul>
Seitenbürsten sind verformt	<ul style="list-style-type: none"> <li>• Haare und Schmutz haften an den Seitenbürsten</li> <li>• Seitenbürsten sind durch ein Objekt blockiert</li> </ul>	<ul style="list-style-type: none"> <li>• Seitenbürsten entfernen und reinigen</li> <li>• Seitenbürsten ca. 5 Sekunden in warmes Wasser legen, falls sie gewellt oder verformt sind</li> </ul>
Niedriger Akkustand nach dem Aufladen oder kein Aufladen möglich	<ul style="list-style-type: none"> <li>• Die Batterieverbindung ist nicht gut</li> <li>• Ladegerät oder Akku sind defekt</li> </ul>	<ul style="list-style-type: none"> <li>• Kontaktieren Sie den Vileda Kundendienst (Adresse siehe letzte Seite)</li> </ul>
Der Roboter hört mit dem Reinigen auf und der Hauptschalter blinkt langsam rot	<ul style="list-style-type: none"> <li>• Niedriger Akkustand</li> </ul>	<ul style="list-style-type: none"> <li>• Roboter aufladen</li> </ul>
Hauptschalter blinkt schnell rot	<ul style="list-style-type: none"> <li>• Motorenüberlastung oder Blockierung der Motoren</li> <li>• Der Roboter steht nicht korrekt auf dem Boden oder die Sensoren sind verschmutzt oder beschädigt</li> <li>• Der Schmutzbehälter ist nicht oder nicht richtig eingesetzt</li> <li>• Der Ansaugbereich ist blockiert</li> </ul>	<ul style="list-style-type: none"> <li>• Stellen Sie sicher, dass die Saugöffnung frei ist und reinigen Sie den Schmutzbehälter. Überprüfen Sie, ob Räder oder Bürsteneinheit blockiert oder behindert sind</li> <li>• Stellen Sie den Roboter sicher auf den Boden. Prüfen Sie die Sensitivität der Stoßleiste und reinigen Sie die Sensoren</li> <li>• Setzen Sie den Schmutzbehälter richtig ein</li> <li>• Reinigen Sie die Saugöffnung mit der Wartungsbürste</li> </ul>
Hauptschalter blinkt 4x rot	<ul style="list-style-type: none"> <li>• Die Batterieverbindung ist nicht gut</li> </ul>	<ul style="list-style-type: none"> <li>• Kontaktieren Sie den Vileda Kundendienst (Adresse siehe letzte Seite)</li> </ul>

**Sollten die oben beschriebenen Lösungsansätze nicht funktionieren, schalten Sie bitte das Gerät am Hauptschalter aus und wieder ein und prüfen Sie, ob der Fehler weiterhin auftaucht.**

**Für weitergehende Hilfe, technische Fragen oder zur Bestellung von Ersatzteilen kontaktieren Sie bitte den Vileda Kundendienst (siehe letzte Seite).**

## 6. UMWELTSCHUTZ UND ENTSORGUNG

Der Vileda Saugroboter VR 102 erfüllt die EU-Richtlinie 2012/19/EC, welche die Verwertung von Elektro- und Elektronik- Altgeräten beinhaltet.

Die Verpackungsmaterialien sind wiederverwertbar und mit dem Recycle-Symbol versehen. Folgen Sie den örtlichen Bestimmungen zur Entsorgung. Halten Sie das Verpackungsmaterial (Plastikbeutel, Kunststoffteile etc.) fern von Kindern, da diese für Kinder gefährlich sein können.

Bitte entsorgen Sie dieses Gerät am Ende seiner Nutzungsdauer nicht über den normalen Hausmüll. Um zu verhindern, dass Umweltschäden entstehen, oder die menschliche Gesundheit durch falsche Müllentsorgung geschädigt wird, recyceln Sie es verantwortungsvoll und werben Sie so für nachhaltiges Wiederverwenden von Rohstoffen.



Das Symbol  am Gerät weist darauf hin, dass dieses Gerät wertvolle recyclingfähige Materialien enthält, die einer Wiederverwertung zugeführt werden sollen.

Das Gerät beinhaltet einen Li-Ionen Akku, der nicht mit dem häuslichen Müll entsorgt werden darf. Entsorgen Sie den Akku an öffentlichen Sammelentsorgungspunkten.

Akkus und Batterien können der Umwelt schaden und explodieren, wenn sie zu hohen Temperaturen ausgesetzt werden. Bei Nichtbeachtung dieser Sicherheitsmaßnahmen kann es zu Bränden oder schwerwiegenden Verletzungen kommen.

Für mehr Informationen zur Entsorgung des Produkts, kontaktieren Sie bitte Ihre örtliche Behörde, den Entsorgungsdienst oder das Geschäft, in welchem Sie das Produkt erworben haben.

## 7. TECHNISCHE DATEN

<b>Modell</b>	0769-03
<b>Mechanische Spezifikation</b>	Größe 32 x 8 cm Gewicht ~ 1,9 KG
<b>Elektrische Spezifikation</b>	Nennspannung 10,8 V / 10,95 V Li-Ion Batterie 10,8 V, 2200 mAh / 10,95 V, 2150 mAh Ladezeit: 4-5 Stunden
<b>Ladegerät Spezifikation</b>	Nenn-Eingangsspannung 100-240 V AC Nenn-Ausgangsspannung 19 V DC Nenn-Ausgangsstrom 600 mA

## 8. VILEDA PRODUKTGARANTIE

### A. UMFANG

- Mit dieser Garantie gewährt Vileda für den Zeitraum von zwei Jahren, dass das vorliegende Produkt zum Zeitpunkt des Ersterwerbs keine Material- oder Verarbeitungsfehler aufweist. Das Vileda-Unternehmen, das die Garantieleistung erbringt, ist in dieser Garantie angegeben oder Sie finden es auf unserer Webseite [www.vileda.de](http://www.vileda.de).
- Sollte sich das Produkt während der Garantiezeit auf Grund von Material- oder Verarbeitungsfehlern als defekt (zum Zeitpunkt des Ersterwerbs) erweisen, wird Vileda bzw. ein von Vileda benannter Fachbetrieb das Produkt bzw. dessen defekte Teile im Geltungsbereich der Garantie unter Übernahme der Arbeits- und Materialkosten nach eigenem Ermessen und entsprechend der nachfolgenden Bedingungen reparieren oder austauschen. Vileda kann defekte Produkte oder Teile durch neue oder neuwertige Produkte oder Teile ersetzen, wobei die ersetzten Produkte oder Teile in das Eigentum von Vileda übergehen.
- Diese Garantie umfasst nicht:
  - a) die regelmäßige Wartung oder den Ersatz von Teilen, die bedingt durch normalen Verschleiß abnutzen;
  - b) Verbrauchsmaterialien (Komponenten, die erwartungsgemäß im Laufe des Produktlebens regelmäßig ersetzt werden müssen, wie z.B. Batterien, Akkus oder Schmutzfilter);
  - c) Schäden oder Defekte, die durch über den normalen privaten Gebrauch hinausgehenden Betrieb oder Behandlung des Produktes verursacht wurden; und
  - d) Schäden oder Veränderung am Produkt verursacht durch:
    - I. unsachgemäßen Gebrauch, einschließlich:
      - einer Behandlung, die physische oder Oberflächen-Schäden oder Schönheitsfehler des Produkts zur Folge hat;
      - Schäden durch Anschluss oder Nutzung des Produktes für einen anderen als seinen vorgesehenen Zweck oder Nichtbeachtung unserer Bedienungs- und Installationsanleitungen;

- Schäden durch Nichtbeachtung der Pflege- und Wartungsanleitungen bei Wartung und Pflege des Produktes;
  - Installation oder Nutzung des Produkts entgegen den geltenden technischen Standards oder Sicherheitsvorschriften im Land, in dem das Produkt installiert oder verwendet wird;
- II. Verwendung des Produkts mit Zubehörteilen, Peripheriegeräten oder Komponenten, die nicht von Vileda zugelassen wurden;
- III. Reparaturen bzw. Reparaturversuche, die nicht durch Vileda oder von Vileda autorisierte Dritte durchgeführt wurden;
- IV. Unfälle, Feuer, Flüssigkeiten, Chemikalien, andere Substanzen, Überflutung, Erschütterungen, übermäßige Hitze, ungenügende Belüftung, Spannungsschwankungen, übermäßige oder nicht vorschriftsmäßige Versorgungs- oder Netzspannung, Strahlung, elektrostatische Entladungen wie Blitze, externe Kraft – und Stoßeinwirkungen.

## B. BEDINGUNGEN DER INANSPRUCHNAHME

1. Garantieleistungen werden nur erbracht, wenn das defekte Produkt innerhalb der Garantiezeit zusammen mit der Originalrechnung bzw. dem Kassenbeleg (unter Angabe von Kaufdatum, Modellbezeichnung und Händlernamen) vorgelegt werden. Vileda behält sich vor, die kostenfreie Garantieleistung abzulehnen, wenn der Kaufbeleg nicht oder nur unvollständig bzw. unleserlich vorgelegt werden. Ferner besteht kein Garantieanspruch, wenn die Modellbezeichnung oder die Seriennummer auf dem Produkt geändert, gelöscht, entfernt oder anderweitig unleserlich gemacht worden ist.
2. Diese Garantie deckt nicht die Transportkosten und -risiken für den Transport Ihres Produkts zu und von Vileda.
3. Vileda stellt Ihnen eine pauschale Untersuchungsgebühr in Rechnung, wenn die Untersuchung Ihres Produkts ergibt, dass Ihnen, gleich aus welchem Grund, kein Garantieanspruch zusteht oder bei der Untersuchung Ihres Produkts kein Fehler gefunden wurde und Ihr Gerät fehlerfrei funktioniert.

## C. GARANTIEAUSSCHLÜSSE UND EINSCHRÄNKUNGEN

1. Mit Ausnahme der oben erwähnten Punkte übernimmt Vileda keine weitergehende Garantie (weder ausdrücklich, stillschweigend, gesetzlich oder anderweitig) für die Qualität, Leistung, Genauigkeit, Zuverlässigkeit, Eignung zu einem bestimmten Zweck oder sonstige Eigenschaften des Produkts.
2. Weitergehende als denen sich aus diesen Garantiebedingungen ergebenden Ansprüche bestehen gegenüber Vileda nicht, insbesondere sind Schadensersatzansprüche ausgeschlossen.
3. Falls diese Haftungsausschlüsse geltendem Recht ganz oder teilweise widersprechen, begrenzt Vileda die Garantieleistung bzw. die Haftung soweit dies nach geltenden Vorschriften zulässig ist. Beispielsweise untersagen einige Ländergesetze den Ausschluss oder die Einschränkung der Schadensersatzhaftung wegen Fahrlässigkeit, grober Fahrlässigkeit, vorsätzlichem Fehlverhalten, Betrug und ähnlichen Handlungen. Jede Haftung, die nicht vollständig ausgeschlossen werden kann, wird auf die Dauer dieser Garantie begrenzt, sofern das geltende Recht dies zulässt. Die Haftung im Rahmen dieser Garantie ist der Höhe nach auf den Kaufpreis des Produkts beschränkt. Sieht das geltende Recht nur höhere Haftungsgrenzen vor, gilt diese höhere Haftungsbeschränkung.

## D. VORBEHALT DES GESETZLICHEN VERBRAUCHERRECHTS

Verbrauchern können nach den nationalen Gesetzen betreffend den Verkauf von Konsumgütern gesetzliche Rechte zustehen. Diese Garantie beschränkt weder Ihre möglichen gesetzlichen Rechtsansprüche noch Ihre vertraglichen Rechte gegenüber Ihrem Verkäufer. Diese Rechte können Sie nach eigenem Ermessen gegenüber Ihrem Verkäufer geltend machen.

## E. GARANTIEGEBER

Die Garantie für Ihr Produkt wird Ihnen von der Vileda GmbH, Im Technologiepark 19, 69469 Weinheim eingeräumt und erfüllt. Sie können Vileda auch über das Kontaktformular auf [www.vileda.de](http://www.vileda.de) kontaktieren.

Wenn Sie nach dem Lesen der Bedienungsanleitung und nach dem Befolgen der Anweisungen sicher sind, dass das Produkt defekt ist, wenden Sie sich bitte an das Service Telefon von Vileda unter: D: 06201 80875941 (zum Festnetztarif).

© Vileda GmbH, Im Technologiepark 19, 69469 Weinheim, Deutschland, [www.vileda.de](http://www.vileda.de). FHP Export GmbH, 69448 Weinheim  
Distributeur: © Joh. Alex. Niersee KG, 1051 Wien © Promena AG, 4133 Pratteln 1

Gracias por escoger el nuevo robot aspirador Vileda VR 102. El VR 102 se convertirá en su compañero de confianza para la limpieza diaria, ayudándole a eliminar la suciedad y el polvo sin realizar ningún tipo de esfuerzo.

## Índice

<b>1. ADVERTENCIAS GENERALES</b>	41
<b>2. SABER MÁS DE VR 102</b>	46
<b>3. CARGA Y RECARGA DE LA BATERÍA</b>	46
<b>4. MANTENIMIENTO</b>	47
<b>5. SOLUCIÓN DE PROBLEMAS</b>	48
<b>6. MEDIO AMBIENTE Y RECICLAJE DEL PRODUCTO</b>	49
<b>7. ESPECIFICACIONES TÉCNICAS DEL PRODUCTO</b>	49
<b>8. GARANTÍA DEL PRODUCTO VILEDA</b>	50

## 1. ADVERTENCIAS GENERALES

### IMPORTANTE

Lea todas las instrucciones antes de usarlo. Conserve las instrucciones para futuras consultas.

### ADVERTENCIA

Utilice el robot solo como se describe en este manual. El incumplimiento de las instrucciones señaladas puede causar descargas eléctricas, incendios y/o lesiones graves.

Al usar cualquier robot eléctrico, se deberán cumplir siempre las precauciones de seguridad básicas, incluidas las siguientes, a fin de reducir el riesgo de incendio, descargas eléctricas, fugas en las baterías o lesiones personales.

## RESTRICCIONES DE USO

- Al encender el robot, colóquelo en el centro de la sala o superficie, al menos a medio metro de distancia de cualquier desnivel.
- Solo para usar en interiores. No lo utilice al aire libre o en balcones.
- Diseñado únicamente para uso doméstico.
- El robot no es un juguete. No se siente ni se sitúe sobre él. Los niños pequeños y las mascotas deben ser supervisados mientras el robot esté limpiando.
- No coloque objetos pesados o afilados encima del producto.
- No deje que el robot recoja nada que sea inflamable, esté quemándose o humeando.
- No utilice este robot para recoger algo mojado.
- No lo utilice en alfombras de pelo largo o en suelos húmedos, como p. ej. baños o lavaderos.
- Utilice este producto con temperaturas de entre 15°C y 35°C. No lo utilice con temperaturas ambientales altas o bajo la luz solar directa durante un periodo prolongado de tiempo.
- Antes de usarlo, recoja objetos como ropa, papeles sueltos, cordones de persianas o cortinas, cables de alimentación y objetos frágiles que puedan enredarse con los cepillos de limpieza.
- Asegúrese que la bandeja de suciedad está vacía antes de usarlo.
- **ADVERTENCIA:** Los suelos y escaleras negros o de colores oscuros podrían reducir la fiabilidad de los sensores de desnivel. Pruebe con su suelo y escaleras específicos antes de usarlo.

## SEGURIDAD PERSONAL

- El uso previsto se describe en este manual. El uso de cualquier accesorio o dispositivo o la realización de cualquier operación con este robot, distintos a los recomendados en este manual de instrucciones, puede constituir un riesgo de lesiones personales.

- Este robot solo puede ser utilizado por niños mayores de 8 años y por personas con capacidades físicas, sensoriales o mentales reducidas con falta de experiencia y conocimientos, siempre que estén bajo supervisión o hayan recibido las instrucciones pertinentes sobre el uso del robot de manera segura, y comprendan los peligros que implica.
- Los niños no deben jugar con el robot y solo deberá ser utilizado para su uso previsto.
- Este dispositivo contiene baterías que solo deben ser reemplazadas por personas cualificadas.
- No deje que los niños realicen las tareas de limpieza y mantenimiento sin supervisión.
- Guárdelo en un lugar seco.
- Guárdelo fuera del alcance de los niños.
- Utilícelo únicamente con los accesorios recomendados por el fabricante.
- No lo utilice sin antes colocar el filtro.
- Mantenga el producto y todos los accesorios alejados del fuego, superficies calientes y materiales inflamables.
- No sumerja el robot en agua u otro líquido.
- No use este producto por encima de la altura de la persona que lo este utilizando, para evitar que el producto se caiga y cause daños personales.

## **INSTRUCCIONES DE SEGURIDAD ELÉCTRICA**

- Nunca modifique el cargador en modo alguno.
- El cargador ha sido diseñado para un voltaje específico. Compruebe siempre que la tensión de alimentación es la misma que la indicada en la placa de características.
- Antes de utilizarlo, compruebe que el cable del cargador no presenta signos de deterioro o desgaste.
- No maltrate el cable del cargador; nunca lleve el cargador por el cable.
- Nunca doble el cable de alimentación o ejerza presión con objetos pesados o afilados.
- Nunca tire del cable del cargador para desconectarlo de la toma de corriente; sujete el cargador y tire para

- desconectarlo. Mantenga el cable del cargador alejado de superficies calientes y bordes afilados.
- No manipule el cargador ni conecte el cable o el robot con las manos mojadas.
  - No guarde o cargue el robot al aire libre.
  - Desenchufe el cargador antes de limpiarlo. El producto contiene componentes electrónicos. No lo sumerja o rocíe con agua. Límpielo solamente con un paño seco.

## USO Y CUIDADO DE LA BATERÍA

- Utilice únicamente la batería suministrada con el producto.
- **ADVERTENCIA:** Para cargar la batería del robot, utilice únicamente el cargador (modelo no. GQ12-190060-AG/GQ12-190060-AB/NLB060190W1E4S58/NLB060190W1U4S58) suministrado con el aparato.
- No intente utilizar el cargador con ningún otro producto ni intente cargar este producto con otro cargador, ya que podría dañar el producto y la batería, y anulará su garantía.
- Utilice únicamente la batería suministrada con el producto o provista por el fabricante.
- Se pueden producir fugas de las celdas de la batería bajo condiciones extremas. Si el líquido entra en contacto con la piel, lávese inmediatamente con agua y jabón. Si el líquido entra en contacto con los ojos, lávelos inmediatamente con agua limpia durante un mínimo de 10 minutos y solicite atención médica.
- Este producto contiene baterías de ion-litio. No incinere ni exponga las baterías a altas temperaturas, ya que pueden explotar.
- Si el paquete de batería no está en uso, manténgalo alejado de otros productos metálicos como: clips, monedas, llaves, clavos, tornillos u otros objetos de metal pequeños, que puedan establecer conexión entre ambos terminales.
- El cortocircuito de los terminales de la batería puede provocar un incendio.
- Se debe retirar la batería del robot antes de desecharlo.



- La batería se debe desechar de forma segura y de conformidad con el medio ambiente y el reciclaje de productos, según se indica en la página 45 de este manual. La batería no debe desecharse con la basura doméstica.
- El robot debe estar desconectado de la corriente eléctrica cuando se retire la batería.
- **ADVERTENCIA:** Si la batería está dañada, no intente recargarla. Póngase en contacto con la dirección de servicio al cliente de Vileda (véase la última página).
- Cargue la batería durante 5 horas antes de utilizarla por primera vez. Después del primer uso, el tiempo de carga es de aproximadamente 4-5 horas.
- Si el robot no se va a usar durante más de 3 meses, cárguelo directamente al adaptador de corriente durante 5 horas.
- **ADVERTENCIA:** Utilice sólo una batería suministrada por Vileda.

## SERVICIO

- Antes de usar el robot y después de cualquier golpe, verifique la presencia de daños o desgaste.
- No utilice el robot si alguna parte está dañada o defectuosa.
- Las reparaciones deben ser realizadas únicamente por un agente de servicio autorizado o una persona adecuadamente calificada.
- Nunca modifique el robot en modo alguno, ya que podría aumentar el riesgo de lesiones personales.
- Utilice únicamente piezas de repuesto o accesorios suministrados o recomendados por Vileda.

## 2. SABER MÁS DE VR 102

Por favor, vaya a la página 3 del manual para referencia.

1. Pantalla	3b. Marco del filtro	8. Enchufe de carga
1a. Botón de encendido	4. Cepillo de mantenimiento	9. Boca de aspiración
1b.* Botón de limpieza automática (no para VR ONE)	5. Parachoques blando	10a/10b. Ruedas
1c.* Botón silencioso (no para VR ONE)	6. Parachoques delantero	11. Rueda delantera
2. Depósito de suciedad	7. Cepillos laterales	12. Tapa de la batería
3. Depósito de suciedad con filtro de polvo fino		13. Sensores de desnivel
3a. Filtro de polvo fino		

### BOTONES Y MODOS DE LIMPIEZA

#### 1a. Botón de encendido

Pulse el botón de encendido para conectar y desconectar el robot.

#### Modo de espera

Modo de espera significa que el interruptor principal del robot está encendido y el VR 102 está listo para usarse. El botón de encendido está parpadeando. Cuando el robot está en funcionamiento, pulse el botón de inicio para pausar el robot y entrar en el modo de espera.

#### Modo de suspensión

En el modo de suspensión, el robot ahorrará batería pero no se apagará. Para ahorrar batería, el robot puede entrar en modo suspensión a partir del modo de espera de la siguiente manera:

Mantenga pulsado el botón "POWER".

El robot entrará automáticamente en el modo suspensión si el nivel de batería es bajo o pasados 5 minutos en modo de espera.

Mientras el robot está en funcionamiento o en modo espera, pulse el botón "POWER" para apagarlo.

El botón de inicio también muestra el nivel de carga y códigos de error, explicados en los apartados "Carga y recarga de la batería" y "Solución de problemas".

#### Nota: VR ONE

Pulse el botón de inicio para encender el robot. Durante la limpieza pulse el botón de nuevo para apagarlo.

#### 1b.\* Botón de limpieza automática

En el modo de espera, pulse el botón de limpieza automática para empezar el modo de limpieza automática. El robot elegirá automáticamente el patrón de limpieza óptimo, repitiendo los patrones de movimiento automático, zig-zag y espiral.

En el modo de limpieza automático, pulse el botón de limpieza automática para entrar en el modo de espera.

#### 1c.\* Botón silencioso

En el modo de espera o de limpieza automática, presione el botón silencioso para ir al modo de limpieza silencioso para una mayor comodidad durante la limpieza.

El robot elegirá automáticamente el patrón de limpieza óptimo y reducirá el nivel de ruido, la velocidad, la rotación del cepillo y la potencia de succión para un rendimiento más silencioso.

En el modo de limpieza silencioso, pulse el botón silencioso para ir al modo de espera.

## 3. CARGA Y RECARGA DE LA BATERÍA

La indicación de la batería se muestra en el botón de inicio:

Mientras carga: Conecte el adaptador al robot y al otro extremo del cable de alimentación como se indica en la guía de inicio rápido de la página 2.

<b>Indicación LED</b>	El botón de inicio parpadea 4x en rojo	El botón de inicio parpadea en rojo, mientras carga	El botón de inicio parpadea en blanco, mientras carga
<b>Descripción</b>	La conexión de la batería no es buena Contacte con la dirección de servicio al cliente de Vileda (véase la última página).	El robot está cargando	El robot está completamente cargado

#### En funcionamiento o en modo de espera:

<b>Indicación LED</b>	El botón de inicio parpadea lentamente en rojo.
<b>Descripción</b>	El nivel de batería es bajo. Por favor, cargue el dispositivo.

Consejos para alargar la vida de la batería:

Antes de usar por primera vez, cargar el robot durante 5 horas.

- Cargar el robot rápidamente cuando el nivel de batería sea bajo.
- Si el robot no se va a usar durante mucho tiempo, cárguelo completamente, pulse el botón de apagado, desconéctelo y guárdelo en un lugar fresco y seco.
- Si el robot no se va a usar durante más de 3 meses, cárguelo directamente al adaptador de corriente durante 5 horas.

## 4. MANTENIMIENTO

Por favor, vaya a la página 4-5 del manual para referencia.

### Consejos para mantener unos resultados óptimos

Para que su robot Vileda mantenga unos resultados óptimos, se recomienda realizar regularmente las tareas de mantenimiento.

Pieza de robot	Frecuencia de mantenimiento	Frecuencia de reposición
Depósito de suciedad	Después de cada uso	—
Cepillos laterales y cepillo principal	Una vez por semana (dos veces a la semana si hay mascotas en el hogar)	Cada 6 - 12 meses
Filtro de alta eficiencia	Una vez al mes (dos veces al mes si hay mascotas en el hogar)	Cada 3 meses
Rueda delantera y ruedas motrices Sensores de desnivel	Una vez al mes	—

## EXTRACCIÓN Y SUSTITUCIÓN DE LA BATERÍA

- Utilice sólo una batería de repuesto suministrada por Vileda.
- 1. Asegúrese que el dispositivo se encuentra desconectado del interruptor principal.
- 2. Retire los tornillos de la tapa de la batería con un destornillador.
- 3. Retire la tapa de la batería.
- 4. Levante la batería y retírela de la carcasa.
- 5. Desenchufe el conector del cable que une la batería y el robot.

## 5. SOLUCIÓN DE PROBLEMAS

Problema	Posible razón	Posible solución
El robot no funciona	<ul style="list-style-type: none"> <li>La batería se encuentra demasiado baja.</li> </ul>	<ul style="list-style-type: none"> <li>Recargue la batería durante 5 horas.</li> </ul>
Aspiración baja o nula	<ul style="list-style-type: none"> <li>El depósito de suciedad se encuentra lleno.</li> <li>El filtro está bloqueado por la suciedad.</li> <li>No se encuentra el filtro de suciedad.</li> </ul>	<ul style="list-style-type: none"> <li>Vacíe el depósito de suciedad.</li> <li>Limpie el filtro con el cepillo de mantenimiento.</li> <li>Vuelva a colocar el filtro de suciedad en su lugar.</li> </ul>
Movimiento anormal	<ul style="list-style-type: none"> <li>Las ruedas están sucias.</li> <li>Los sensores de desnivel están sucios.</li> </ul>	<ul style="list-style-type: none"> <li>Limpie las ruedas.</li> <li>Limpie los sensores de desnivel.</li> </ul>
Los cepillos laterales están deformados	<ul style="list-style-type: none"> <li>El pelo y la suciedad están incrustados en los cepillos.</li> <li>Los cepillos laterales están bloqueados por un objeto.</li> </ul>	<ul style="list-style-type: none"> <li>Retire los cepillos laterales y límpielos cuidadosamente.</li> <li>Coloque los cepillos laterales en agua caliente durante 5 segundos si están curvados o deformados.</li> </ul>
Batería baja después de cargar o no se puede cargar	<ul style="list-style-type: none"> <li>La conexión de la batería no es buena</li> <li>El cargador o la batería están defectuosos.</li> </ul>	<ul style="list-style-type: none"> <li>Contacte con la dirección de servicio al cliente de Vileda (véase la última página).</li> </ul>
El robot deja de funcionar y el botón de inicio parpadea despacio en rojo	<ul style="list-style-type: none"> <li>Batería baja</li> </ul>	<ul style="list-style-type: none"> <li>Cargue el robot</li> </ul>
El botón de inicio parpadea rápidamente en rojo	<ul style="list-style-type: none"> <li>El motor está sobrecargado o bloqueado</li> <li>El dispositivo no se encuentra en el suelo o los sensores están sucios</li> <li>El depósito de suciedad no está correctamente puesto o no se encuentra</li> <li>La boca de aspiración se encuentra bloqueada</li> </ul>	<ul style="list-style-type: none"> <li>Compruebe si el ventilador se encuentra libre y limpie el depósito de suciedad. Compruebe si las ruedas o el cepillo central se encuentran bloqueados o enredados por obstáculos.</li> <li>Coloque el robot sobre suelo sólido. Compruebe la sensibilidad del parachoques frontal y limpie los sensores.</li> <li>Coloque de nuevo el depósito de suciedad en su posición</li> <li>Limpie la boca de aspiración con el cepillo de mantenimiento</li> </ul>
El botón de inicio parpadea 4x en rojo	<ul style="list-style-type: none"> <li>La conexión de la batería no es buena</li> </ul>	<ul style="list-style-type: none"> <li>Contacte con la dirección de servicio al cliente de Vileda (véase la última página).</li> </ul>

**Si las soluciones descritas anteriormente no funcionan, por favor apague y vuelva a encender el robot y compruebe de nuevo.**

**Para más ayuda, asesoramiento técnico, o para pedir piezas de reposición contacte con Vileda (véase la dirección en la última página).**

## 6. MEDIO AMBIENTE Y RECICLAJE DEL PRODUCTO

El robot aspirador VR 102 cumple con la directivas EU 2012/19/CE, sobre los aparatos electrónicos y eléctricos, y la gestión de su eliminación.

El material de embalaje es reciclable en su totalidad, y está indicado con el símbolo de reciclaje. Siga las regulaciones locales para su desguace. Mantenga el material de embalaje (bolsas de plástico, partes de poliestireno, etc.) fuera del alcance de los niños, ya que pueden ser potencialmente peligrosos.

Una vez el producto haya alcanzado el final de su vida útil, no lo deseche a la basura doméstica. Para evitar que se produzcan daños en el medio ambiente o en la salud humana debido al desecho incontrolado de residuos, reciclelo de manera responsable para potenciar la reutilización sostenible de los recursos materiales.



El símbolo  identifica al robot VR 102 como un producto sujeto al régimen de reciclaje selectivo de aparatos eléctricos.

El producto contiene una batería de ion-litio, que no debe ser eliminada junto con la basura doméstica. Deposite la batería en un punto de recogida oficial para su reciclaje.

Las baterías pueden ser perjudiciales para el medio ambiente y pueden explotar si están expuestas a altas temperaturas. El incumplimiento de estas advertencias podría causar incendios y/o lesiones graves.

Para más información sobre el tratamiento, recuperación o reciclaje de este robot, póngase en contacto con la oficina local de su ciudad, el servicio de recogida de basura de su localidad o con el comercio donde adquirió el producto.

Por ejemplo, para eliminar el robot y cualquier parte de él, necesitará un centro designado a tal efecto.

## 7. ESPECIFICACIÓN TÉCNICA DEL PRODUCTO

<b>Modelo</b>	0769-03
<b>Especificaciones mecánicas</b>	Medidas 32 x 8 cm Peso ~ 1,9 KG
<b>Especificaciones eléctricas</b>	Voltaje clasificado 10.8 V / 10.95 V Batería Li-Ion 10,8 V, 2200 mAh / 10,95 V, 2150 mAh Tiempo de carga 4-5 horas
<b>Especificaciones de carga</b>	Voltaje de entrada nominal 100-240 V AC Voltaje de salida nominal 19 V DC Corriente nominal de salida 600 mA

## 8. GARANTÍA DEL PRODUCTO VILEDA

### A. ALCANCE

- Con esta garantía, Vileda garantiza que el producto está libre de defectos de materiales y de mano de obra desde la fecha original de compra por un periodo de **2 años** a partir de esa fecha. La empresa Vileda que proporciona y honra esta garantía está designada en esta garantía, en los folletos que la acompañan o se puede encontrar en [www.vileda.com/es](http://www.vileda.com/es)
- Si durante el periodo de garantía el producto resulta ser defectuoso (en la fecha de la compra original) debido a impropios materiales o mano de obra, Vileda o un miembro de la red de servicio técnico autorizado del área de garantía reparará, sin ningún cargo por el trabajo o por las piezas, o reemplazará el producto o la pieza defectuosa sujeto a las limitaciones de abajo. Vileda sustituirá los productos defectuosos o las piezas con nuevos productos o piezas o restaurados. Todos los productos y piezas reemplazados pasan a ser propiedad de Vileda.
- Esta garantía no cubre:
  - Un mantenimiento periódico y reparación o reemplazo de piezas debido al desgaste y a las roturas;
  - Consumibles (componentes que se espera que requieran periódicamente un reemplazo durante su vida útil como las gamuzas).
  - Daños causados por su uso, operaciones o tratamientos del producto inconsistente con el uso doméstico.
  - Daños o defectos causados por el uso, operación o tratamiento del producto respecto a su uso personal o doméstico normal:
    - Uso indebido, incluyendo:
      - Tratamiento resultado de daños físicos, cosméticos o en la superficie o cambios en el producto;

- Falta de instalación o uso del producto para su propósito normal o de acuerdo con las instrucciones de Vileda sobre la instalación o el uso;
- Falta de mantenimiento del producto de acuerdo con las instrucciones de uso de Vileda para un mantenimiento adecuado;
- La instalación o uso del producto de manera inconsistente a las leyes o normas técnicas y de seguridad o con los estándares del país donde se instala o se usa.

II. Uso del producto con accesorios, equipos periféricos y otros productos del tipo, condiciones y estándares que no fueron preescribidos por Vileda;

III. Reparación o intento de reparación por personas que no son de Vileda ni miembros de la red de servicios autorizados;

IV. Accidentes, incendios, líquidos, productos químicos, otras sustancias, inundaciones, vibraciones, calor excesivo, ventilación inadecuada, subidas de tensión, suministro o entrada de tensión excesiva o incorrecta, radiación, descargas electroestáticas incluyendo la iluminación, otras fuerzas externas e impactos.

## B. TÉRMINOS

1. Los servicios de garantía se harán efectivos sólo si la factura original o recibo de venta (indicando la fecha de compra, nombre del modelo y nombre del distribuidor) se presenta con el producto defectuoso dentro del periodo de garantía. Vileda puede rechazar el servicio de garantía si estos documentos no son presentados o están incompletos o ilegibles. La garantía no aplicará si el nombre del modelo o el número de serie en el producto ha sido alterado, borrado, eliminado o si es ilegible.
2. Esta garantía no cubre costes de transporte y riesgos asociados con el transporte hacia y desde Vileda.
3. Nos gustaría informarle de que el coste del diagnóstico de su producto deberá ser pagado por usted si el diagnóstico prueba que no tiene derecho de reparación bajo esta garantía (por cualquiera que sea la razón) para rectificar el defecto o su producto está funcionando correctamente y no se detecta ningún fallo en el equipo.

## C. EXCLUSIONES Y LIMITACIONES

1. Excepto la situación mencionada arriba, Vileda no hace garantía (expresa, implícita, legal o de otro tipo) relativa a la calidad del producto, rendimiento, precisión, fiabilidad, adecuación a un fin determinado o diferente.
2. Vileda no se hace responsable de la pérdida o daños relacionados con los productos, esta garantía o otras cosas, incluyendo la pérdida de beneficios, ingresos, indirectos, incidental o consecuente o daños.
3. Donde la legislación aplicada prohíba o limite estas exclusiones de responsabilidad, Vileda excluirá o limitará su responsabilidad sólo en la medida máxima permitida por su ley aplicable. Por ejemplo, algunos países prohíben la exclusión o limitación de daños resultados de la negligencia, negligencia grave, mala conducta, engaño o actos similares. La responsabilidad de Vileda bajo esta garantía nunca excederá del precio pagado por el producto, pero si la ley aplicada permite unas mayores limitaciones de responsabilidad, podrá aplicar las limitaciones mayores.

## D. SUS DERECHOS RESERVADOS

Los consumidores tienen derechos legales (estatutarios) bajo las leyes nacionales aplicables en relación a la venta de productos del consumidor. Esta garantía no afecta los derechos legales que usted pueda tener, ni aquellos derechos que no pueden ser excluidos o limitados, ni los derechos frente a la persona a la que usted compró el producto. Puede reivindicar cualquier derecho que usted tenga a su criterio.

## E. SU GARANTE

La garantía de este producto está provista y será honorada por Freudenberg Home and Cleaning Solutions Iberica SLU., c/ Can Gurri 1A Pol. Ind Can Volart, 08015 Parets del Vallés, Barcelona - España. También puede enviar un correo electrónico a: [atencionalconsumidor@viledaespana.es](mailto:atencionalconsumidor@viledaespana.es)

Agradecemos que tenha escolhido o nosso novo robô aspirador Vileda VR 102. O VR 102 tornar-se-á o seu parceiro na limpeza diária, ajudando-o a remover a sujidade e pó dos seus pavimentos para que não o tenha de fazer.

## Conteúdos

<b>1. AVISOS GERAIS</b>	51
<b>2. CONHEÇA O VR 102</b>	56
<b>3. CARREGAMENTO &amp; RECARREGAMENTO DA BATERIA</b>	56
<b>4. MANUTENÇÃO</b>	57
<b>5. RESOLUÇÃO DE PROBLEMAS</b>	58
<b>6. AMBIENTE E RECICLAGEM DO PRODUTO</b>	59
<b>7. ESPECIFICAÇÕES DO PRODUTO</b>	59
<b>8. GARANTIA DO PRODUTO VILEDA</b>	59

## 1. AVISOS GERAIS

### IMPORTANTE

Leia todas as instruções antes de utilizar o produto. Guarde as instruções para futura consulta.

### AVISO

Utilize o robô apenas como descrito neste manual. Caso não siga todas as instruções mencionadas abaixo pode causar choque eléctrico, fogo e/ou ferimentos graves.

Ao utilizar qualquer robô eléctrico, deve sempre ter em atenção precauções básicas de segurança, incluindo as seguintes, de forma a diminuir o risco de fogo, choque eléctrico, derrame das baterias ou ferimentos do próprio.

## RESTRICÇÕES DE USO

- Para começar a utilizar o robô coloque-o sempre no meio de uma divisão ou superfície, pelo menos meio metro afastado de desniveis.
- Apenas para uso dentro de casa. Não utilizar no exterior ou varandas.
- Concebido apenas para uso doméstico.
- O robô não é um brinquedo. Não se sente ou coloque em pé sobre o produto. Crianças pequenas e animais de estimação devem ser vigiados enquanto o robô está a limpar.
- Não coloque objectos pesados ou fiados em cima do produto.
- Não deixe o robô apanhar nada que seja inflamável, a queimar ou a fumejar.
- Não utilize este robô para apanhar nada que esteja húmido.
- Não utilize em carpetes/tapetes de pelo comprido ou pavimentos húmidos, como casas-de-banho ou lavandarias.
- Utilize este produto em ambientes com uma temperatura desde 15°C até 35°C. Não utilize este produto em ambientes com elevadas temperaturas ou à luz directa do sol durante um longo período de tempo.
- Antes de utilizar o produto, apanhe os objectos como roupa, papéis espalhados, cordas das persianas e cortinados, cabos de energia e qualquer objecto frágil uma vez que estes podem ficar emaranhados nas escovas de limpeza.
- Assegure-se que o depósito da sujidade está vazio antes de o utilizar.
- **AVISO:** Pavimentos e escadas pretos ou de cores escuras podem reduzir a capacidade de detecção dos sensores de desniveis. Teste com o seu pavimento e escadas antes de utilizar.

## SEGURANÇA PESSOAL

- O uso adequado deste produto é descrito neste manual. O uso de qualquer acessório ou ligação ou o desempenho de qualquer operação com este robô para além do que é



recomendado neste manual de instruções pode apresentar risco de ferimentos pessoais.

- Este robô apenas pode ser utilizado por crianças com idades a partir dos 8 anos e pessoas com capacidades físicas, sensoriais ou mentais reduzidas ou falta de experiência e conhecimentos na matéria, se estas forem devidamente vigiadas ou instruídas relativamente à utilização.
- As crianças não podem brincar com o robô e deverão utilizá-lo apenas da forma recomendada.
- Este aparelho contém baterias que só podem ser substituídas por pessoas qualificadas.
- A limpeza e manutenção não podem ser realizadas por crianças sem vigilância.
- Guardar num local seco.
- Guardar num sítio fora do alcance das crianças.
- Utilize apenas com os acessórios recomendados pelo fabricante.
- Não utilize sem o filtro devidamente colocado.
- Mantenha o produto e todos os acessórios afastados de fogo, superfícies quentes e produtos inflamáveis.
- Não submerja o robô em água ou noutros líquidos.
- Não utilize este produto na área suspensa acima da altura das pessoas para prevenir a queda do produto e ferimentos pessoais.

## **INSTRUÇÕES DE SEGURANÇA ELÉTRICA:**

- Não modifique o carregador de modo algum.
- O carregador foi concebido para uma voltagem específica. Verifique sempre que a voltagem de alimentação corresponde à indicada na placa de características.
- Antes de utilizar, verifique se o cabo do carregador não tem sinais de danos ou desgaste.
- Não danifique o cabo do carregador; nunca transporte o carregador pelo cabo.
- Não dobre excessivamente o cabo do carregador, nem o pressione com objetos pesados ou afiados.

- Nunca puxe o cabo do carregador para o desconectar de uma tomada; agarre o carregador e puxe para desconectar.
- Mantenha o cabo do carregador afastado de superfícies quentes e arestas afiadas.
- Não manuseie o carregador nem o robô com as mãos molhadas.
- Não guarde nem carregue o robô em espaços exteriores.
- Desconecte o carregador antes da limpeza. O produto contém peças eletrónicas. Não o submerja nem o pulverize com água. Limpe apenas com um pano seco.

## UTILIZAÇÃO E CUIDADOS DA BATERIA:

- Utilize apenas a bateria fornecida com o produto.
- **AVISO:** Para carregar a bateria, utilize apenas o carregador (model no. GQ12-190060-AG/GQ12-190060-AB/NLB060190W1E4S58/NLB060190W1U4S58) fornecido com o produto.
- Não tente utilizar o carregador com qualquer outro produto, nem tente carregar este produto com outro carregador, pois tal pode danificar o produto e a bateria, e invalida a sua garantia.
- Utilize apenas a bateria fornecida com o produto ou fornecida pelo fabricante.
- Podem ocorrer derrames das células das baterias em condições extremas. Se o líquido entrar em contacto com a pele, lave-a imediatamente com água e sabão. Se o líquido entrar em contacto com os olhos, enxague-os imediatamente com água limpa durante, no mínimo, 10 minutos e consulte um médico.
- Este produto contém baterias de íões de lítio. Não incinere as baterias, nem as exponha a altas temperaturas, pois podem explodir.
- Quando a bateria não estiver a ser utilizada, mantenha-a afastada de outros objetos metálicos, tais como: cliques, moedas, chaves, pregos, parafusos ou outros objetos metálicos pequenos que possam estabelecer ligação entre os terminais.

- Encurtar os terminais da bateria pode causar um incêndio.
- A bateria tem de ser removida do robô antes da sua eliminação.
- A bateria deve ser eliminada de forma segura e de acordo com o capítulo “Ambiente e reciclagem do produto”, na página 55 deste manual. A bateria não pode ser eliminada juntamente com os resíduos domésticos.
- O robô deve estar desconectado da tomada aquando da remoção da bateria.
- **AVISO:** se a bateria estiver de algum modo danificada, não tente recarregá-la. Contacte-nos através do endereço do serviço de apoio ao consumidor da Vileda (ver última página).
- Antes da primeira utilização, carregue a bateria durante 5 horas. Após a primeira utilização, o tempo de carregamento é de cerca de 4-5 horas.
- Se não tencionar utilizar o robô durante mais de 3 meses, carregue-o diretamente através do carregador durante 5 horas.
- **AVISO:** utilize apenas uma bateria de substituição fornecida pela Vileda.

## **ASSISTÊNCIA:**

- Antes de utilizar o robô e após qualquer impacto, verifique se existem sinais de desgaste ou danos.
- Não utilize o robô se alguma peça estiver danificada ou defeituosa.
- As reparações devem ser realizadas apenas por um agente de assistência autorizado ou uma pessoa devidamente qualificada.
- Não modifique o robô de modo algum, pois tal pode aumentar o risco de lesões corporais.
- Utilize apenas peças de substituição ou acessórios fornecidos ou recomendados pela Vileda.

## 2. CONHEÇA O VR 102

Por favor consulte a página 3 do manual para referência.

1. Ecrã	3b. Suporte do filtro	8. Entrada do carregador
1a. Botão LIGAR/DESLIGAR	4. Escova de manutenção	9. Orifício de sucção
1b.* Botão Limpeza Automática (não aplicável ao VR ONE)	5. Pára-choques suave	10a/10b. Rodas
1c*. Botão Silencioso (não aplicável ao VR ONE)	6. Pára-choques frontal	11. Roda dianteira
2. Tapa do depósito da sujidade	7. Escovas laterais	12. Tapa da bateria
3. Depósito incluindo filtro para o pó mais fino		13. Sensores de desníveis
3a. Filtro para o pó mais fino		

### BOTÕES E PROGRAMAS DE LIMPEZA

#### 1a. Botão Ligar/desligar

Pressione o botão para ligar ou desligar o robô.

#### Standby

Standby significa que o robot está ligado e pronto a ser utilizado. O botão ligar/desligar está a piscar lentamente. Quando o robô está a limpar, pressione o botão ligar/desligar para colocar o robô em modo pausa e assim ele irá entrar no modo standby.

#### Modo adormecido

No modo adormecido o robot poupa energia, mas não se desliga. Com vista a poupar energia, pode colocar o robô no modo adormecido a partir do modo standby através de um dos seguintes métodos:

Pressionar o botão Ligar/Desligar no robô.

O robô irá automaticamente entrar no modo adormecido se a bateria estiver fraca ou após 5min.

No modo de funcionamento ou standby, pressione o botão ligar/desligar para desligar o robô.

O botão ligar/desligar também mostra o estado da bateria e os códigos dos erros, explicados no capítulo "Carregar & recarregar a bateria" e "Resolução de Problemas".

#### Nota: VR ONE:

Pressione o botão ligar/desligar para ligar o robô. Durante a limpeza pressione o botão ligar/desligar outra vez para o desligar.

#### 1b\*. Botão Limpeza Automática

No modo standby, pressione este botão auto para accionar o modo de limpeza automática.

O robô irá automaticamente escolher o padrão de limpeza ideal, consistindo numa iteração de movimentos com os padrões auto, zig-zag e espiral.

No modo de limpeza automático, pressione o botão auto outra vez para entrar no modo standby.

#### 1c\*. Modo Silencioso

No modo standby, pressione o botão silencioso para entrar no modo de limpeza silencioso para um maior conforto enquanto limpa.

O robô irá automaticamente escolher o padrão de limpeza ideal e reduzir o nível de ruído, reduzindo a velocidade e sucção para um funcionamento mais silencioso do produto.

No modo de limpeza silencioso, pressione o botão silencioso outra vez para entrar no modo standby.

## 3. CARREGAMENTO & RECARREGAMENTO DA BATERIA

O nível de bateria é mostrado no botão ligar/desligar:

Quanto estiver a carregar: ligue o carregador ao robot e o outro lado à tomada, como indicado no manual de iniciação rápida na página 2

<b>Indicação LED</b>	O botão ligar/ desligar piscou 4x a vermelho	O botão ligar/desligar está a piscar vermelho, enquanto carrega	O botão ligar/desligar está a piscar branco, enquanto carrega
<b>Descrição</b>	Conexão da bateria não está boa. Contacte o Apoio ao Consumidor da Vileda (morada na última página)	O robô está a carregar	O robô está totalmente carregado

#### Durante o funcionamento e modo standby

<b>Indicação LED</b>	O botão ligar/desligar está a piscar lentamente vermelho
<b>Descrição</b>	A bateria está fraca. Por favor carregue o aparelho.

Dicas para prolongar o período de vida da bateria:

- Antes de utilizar a primeira vez carregue o robô durante 5 horas.
- Carregue o robô assim que a bateria estiver fraca.
- Se o robô não for utilizado durante um longo período de tempo, carregue-o totalmente, desligue-o, guarde-o num local seco e fresco.
- Se o robô não for usado por mais de 3 meses, carregue-o diretamente pelo carregador durante 5 horas.

## 4. MANUTENÇÃO

Por favor consulte a página 4-5 do manual para referência.

Dicas para manter o desempenho estável.

Para manter o seu robô Vileda no melhor nível de desempenho é recomendada a sua manutenção regular.

Peça do robot	Frequência de limpeza	Frequência de substituição
Depósito	Após cada utilização	—
Escovas laterais	Uma vez por semana (duas por semana em lares com animais de estimação)	A cada 6-12 meses
Filtro altamente eficiente	Uma vez por mês (duas por mês em lares com animais de estimação)	A cada 3 meses
Roda dianteira e outras Sensores de desniveis	Uma vez por mês	—

## REMOÇÃO DA BATERIA E SUBSTITUIÇÃO

Utilize apenas uma bateria de substituição fornecida pela Vileda.

1. Garanta que o aparelho está desligado no botão principal
2. Remova os parafusos da tampa da bateria com uma chave de fendas
3. Remova a tampa da bateria
4. Levante a bateria e retire-a do aparelho
5. Desconecte o fio conector que liga a bateria ao robô

## 5. RESOLUÇÃO DE PROBLEMAS

Problema	Possível razão	Possível solução
O robô não funciona	<ul style="list-style-type: none"> <li>Bateria fraca</li> </ul>	<ul style="list-style-type: none"> <li>Recarregue a bateria durante 5 horas</li> </ul>
Pouca ou nenhuma sucção	<ul style="list-style-type: none"> <li>Depósito cheio</li> <li>Filtro bloqueado com sujidade</li> <li>Sem filtro</li> </ul>	<ul style="list-style-type: none"> <li>Esvazie o depósito</li> <li>Limpe o filtro com uma escova</li> <li>Coloque o filtro no sítio</li> </ul>
Movimentos anormais	<ul style="list-style-type: none"> <li>Rodas sujas</li> <li>Sensores de desniveis sujos</li> </ul>	<ul style="list-style-type: none"> <li>Limpe as rodas</li> <li>Limpe os sensores de desniveis</li> </ul>
As escovas laterais estão deformadas	<ul style="list-style-type: none"> <li>As escovas laterais têm cabelos e sujidade agarrados</li> <li>As escovas laterais estão bloqueadas por algum objecto</li> </ul>	<ul style="list-style-type: none"> <li>Remova as escovas laterais e limpe-as com cuidado</li> <li>Coloque as escovas laterais em água morna durante 5 segundos caso estejam enroladas ou deformadas</li> </ul>
Bateria fraca após carregamento ou não é possível carregar	<ul style="list-style-type: none"> <li>Conexão da bateria não está boa</li> <li>Carregador ou bateria defeituosos</li> </ul>	<ul style="list-style-type: none"> <li>Contacte o Apoio ao Consumidor da Vileda (morada na última página)</li> </ul>
O robô parou de funcionar, e o botão ligar/desligar está a piscar lentamente vermelho	<ul style="list-style-type: none"> <li>Bateria fraca</li> </ul>	<ul style="list-style-type: none"> <li>Carregue o robô</li> </ul>
Botão ligar/desligar a piscar rápido vermelho	<ul style="list-style-type: none"> <li>Motores sobrecarregados ou congestionados</li> <li>Aparelho fora do chão ou sensores atolados ou sujos</li> <li>Depósito mal colocado ou sem depósito</li> <li>Orifício de sucção bloqueado</li> </ul>	<ul style="list-style-type: none"> <li>Verifique se a abertura do ventilador está livre e limpe o depósito. Verifique se as rodas ou a escova estão presas ou presas por obstáculos</li> <li>Coloque o robô no chão. Verifique a sensibilidade do pára-choques frontal e limpe os sensores</li> <li>Coloque o depósito na posição correcta</li> <li>Limpe o orifício de sucção com a escova de manutenção</li> </ul>
O botão ligar/ desligar piscou 4x a vermelho	<ul style="list-style-type: none"> <li>Conexão da bateria não é bom</li> </ul>	<ul style="list-style-type: none"> <li>Contacte o Apoio ao Consumidor da Vileda (morada na última página)</li> </ul>

**Se as soluções acima descritas não funcionarem, por favor tente ligar e desligar o aparelho e verifique novamente. Para obter ajuda adicional, conselhos técnicos ou encomendar peças sobressalentes ou de substituição, contacte a Vileda (endereço na última página).**

## 6. AMBIENTE E RECICLAGEM DO PRODUTO

O aspirador robô Vileda VR 102 cumpre a diretiva 2012/19/UE, relativa a equipamentos elétricos e eletrónicos e à gestão da sua eliminação.

O material da embalagem é totalmente reciclável e está identificado com o símbolo de reciclagem. Siga as regulamentações locais para a eliminação. Mantenha os materiais da embalagem (sacos plásticos, peças de poliestireno, etc.) fora do alcance de crianças, pois são potencialmente perigosos.

Quando o produto atingir o fim da sua vida útil, não o elimine juntamente com os resíduos domésticos gerais. Para evitar possíveis danos no ambiente e na saúde pública devido à eliminação incontrolada de resíduos, recicle-o de forma responsável, de modo a promover a reutilização sustentável dos recursos materiais.



O símbolo identifica o Vileda VR 102 como um produto sujeito ao regime de recolha seletiva de equipamentos elétricos para reciclagem.

O produto contém uma bateria de íões de lítio, que não deve ser eliminada juntamente com os resíduos domésticos gerais. Deposite a bateria num ponto de recolha oficial para a sua reciclagem.

As baterias podem ser prejudiciais para o ambiente e podem explodir se forem expostas a altas temperaturas. A violação destas precauções pode causar incêndios e/ou lesões graves.

Para obter informações mais detalhadas relativamente ao tratamento, à recuperação e reciclagem deste robô, contacte as entidades municipais locais, os serviços de gestão de resíduos domésticos ou a loja onde adquiriu o produto.

Por exemplo, a eliminação do robô e qualquer peça do mesmo pode requerer a sua entrega em Instalações de Recolha Designadas.

## 7. ESPECIFICAÇÕES DO PRODUTO

<b>Modelo</b>	0769-03
<b>Especificações Mecânicas</b>	Tamanho 32 x 8 cm Peso ~ 1,9 KG
<b>Especificações Elétricas</b>	Voltagem Nominal 10.8 V / 10.95 V Bateria Li-Ion 10,8 V, 2200 mAh / 10,95 V, 2150 mAh Tempo de carregamento 4-5 h
<b>Charger Specifications</b>	Voltagem Nominal de entrada 100-240 V AC Voltagem Nominal de saída 19 V DC Corrente de saída Nominal 600 mA

## 8. GARANTIA DO PRODUTO VILEDA

### A. ÂMBITO

- Com esta garantia, a Vileda garante que o produto está isento de defeitos de material e/ou fabrico à data da compra original e por um período de 2 anos a partir dessa data. A empresa Vileda concede e honrará esta garantia, mencionada nesta Garantia ou folhetos adjuntos ou pode ser encontrada na nossa página [www.vileda.com](http://www.vileda.com).
- Caso o produto ao abrigo da garantia for considerado defeituoso (à data da compra original), devido a defeitos de material e/ou de fabrico, a Vileda ou um membro da rede de serviço autorizado na Área de Garantia irá, sem custo de mão de obra ou peças, proceder à reparação ou (a critério da Vileda) substituir o produto / peças defeituosas sempre sujeito às limitações nos termos abaixo descritos. A Vileda pode substituir produtos / peças defeituosas por peças ou produtos novos ou reparados. Todos os produtos / peças substituídos passam a ser propriedade da Vileda.
- Esta garantia não cobre:
  - manutenção periódica, reparação ou substituição de peças devido a desgaste.
  - consumíveis (componentes que podem necessitar de ser substituídos periodicamente durante o tempo de vida do aparelho, tais como recargas têxteis de limpeza).
  - danos ou defeitos causados por uso, ação ou tratamento impróprio do produto para uso pessoal ou doméstico normal.
  - danos ou alterações no produto resultantes de:
    - uso indevido, incluindo:
      - tratamento que resulte em danos ou alterações no produto com consequências na sua aparência, funcionamento ou superfície;
      - a não utilização do produto para a finalidade para a qual foi concebido ou a não montagem de acordo com as instruções da Vileda sobre a sua utilização ou montagem;
      - a não manutenção adequada do produto de acordo com as instruções da Vileda;
      - a instalação ou uso do produto de maneira imprópria com as regras de segurança ou com as normas técnicas do país onde está instalado / utilizado;
    - uso do produto com acessórios, equipamentos periféricos e outros produtos que não os aconselhados pela Vileda;

III. reparação ou tentativa de reparação por pessoas que não pertencem à Vileda ou não sejam membros da rede de serviços autorizados pela Vileda;  
 IV. Acidentes, fogo, líquidos, produtos químicos, outras substâncias, inundações, vibrações, calor excessivo, ventilação inadequada, picos de energia, excesso / incorreta tensão de alimentação ou voltagem, radiação, descargas eletrostáticas, incluindo iluminação, assim como outras forças externas e impactos.

## B. TERMOS

1. O Serviço de Garantia apenas será prestado se a factura ou o recibo de compra forem originais (indicando a data da compra, nome do modelo e nome do revendedor) e for apresentado juntamente com o produto defeituoso dentro do período da garantia. A Vileda pode recusar aplicar a taxa de serviço de garantia gratuita se estes documentos não forem apresentados ou se estiverem incompletos ou ilegíveis. Esta garantia não será aplicada se o nome do modelo ou número de série do produto tiver sido alterado, removido ou tornado ilegível.
2. Esta garantia não cobre os custos e/ou riscos associados ao transporte do produto de e para a Vileda.
3. A Vileda informa que a taxa de avaliação técnica ao produto deverá ser paga por si caso o diagnóstico confirme não haver direito a reparação, ao abrigo da garantia (por qualquer motivo), para corrigir o defeito e/ou o produto estiver a funcionar corretamente e não for identificada nenhuma falha do equipamento.

## C. EXCLUSÕES E LIMITAÇÕES

1. Com a exceção do acima mencionado, a Vileda não garante (expressa, implícita, legal ou outros) em relação à qualidade do produto, desempenho, precisão, segurança e adequação a uma finalidade específica ou outra.
2. Vileda não se responsabiliza por qualquer perda ou dano relacionados com o produto, através desta garantia ou de outra, incluindo a perda de lucros, de receitas, indiretas, acidentais e consequente perda ou dano.
3. Sempre que a lei aplicável proíbe ou limita estas exclusões de responsabilidade, a Vileda exclui ou limita a sua responsabilidade apenas até ao limite máximo permitido pela lei. Por exemplo, alguns países proíbem a exclusão ou limitação de danos resultantes de negligência, negligência grave, dolo, fraude e atos semelhantes. A responsabilidade da Vileda sob esta garantia não irá exceder em caso algum, o preço pago pelo produto, mas se a lei aplicável nesses países permitir apenas limitações de responsabilidade mais elevadas, então essas limitações mais elevadas terão de ser aplicadas.

## D. OS SEUS DIREITOS RESERVADOS

Os consumidores têm direitos legais (estatutários) sob as leis nacionais aplicáveis relacionadas com a venda de produtos de consumo. Esta garantia não afecta os direitos legais que pode ter, nem os direitos que não podem ser excluídos ou limitados, nem os direitos contra o local onde adquiriu o produto. Poderá reivindicar quaisquer direitos segundo o seu exclusivo critério.

## E. QUEM CONCEDE A GARANTIA

Esta Garantia é concedida e será honrada pela Freudenberg Haushaltsprodukte SE & Co. KG, Höhnerweg 2-4, 69465 Weinheim, Germany. Poderá também contactar a Vileda através do formulário on-line na sua página [www.vileda.com/pt](http://www.vileda.com/pt) ou ligar para um dos números disponibilizados aí.

A garantia para este produto é fornecido e será honrada pela  
 Freudenberg Home and Cleaning  
 Solutions Ibérica, S.L.  
 Apartado 12170  
 1061-001 Lisboa Códex, PT  
[www.vileda.com/pt](http://www.vileda.com/pt)  
 Serviço de Apoio ao Consumidor 808 78 40 40.



Merci d'avoir choisi notre nouveau robot aspirateur Vileda VR 102. Le VR 102 deviendra votre partenaire pour le nettoyage au quotidien en éliminant à votre place la saleté et la poussière.

## Contenu

<b>1. MISES EN GARDE GÉNÉRALES</b>	61
<b>2. DÉCOUVRIR LE VR 102</b>	66
<b>3. CHARGEMENT ET RECHARGEMENT DE LA BATTERIE</b>	66
<b>4. MAINTENANCE</b>	67
<b>5. RÉOLUTION DES PROBLÈMES</b>	68
<b>6. RECYCLAGE ÉCOLOGIQUE DU PRODUIT</b>	69
<b>7. SPÉCIFICATIONS TECHNIQUES DU PRODUIT</b>	69
<b>8. GARANTIE DU PRODUIT VILEDA</b>	69

## 1. MISES EN GARDE GÉNÉRALES

### IMPORTANT

Veuillez lire l'ensemble des instructions avant toute utilisation. Conservez le manuel d'instructions afin de pouvoir le consulter ultérieurement.

### AVERTISSEMENT

Le robot ne s'utilise qu'aux fins visées dans le présent manuel. Tout manquement aux instructions susmentionnées peut entraîner une électrocution, un incendie et/ou des blessures graves.

Lors de l'utilisation d'un Robot électrique, il est essentiel de toujours respecter les précautions de sécurité de base, y

compris celles qui suivent, afin de réduire le risque d'incendie, de choc électrique, de fuite de batteries ou de lésion corporelle.

## RESTRICTIONS D'UTILISATION

- Lors du démarrage du robot, placez-le toujours au milieu d'une pièce ou d'une surface, à 50 cm de tout Obstacle au minimum.
- Le robot s'utilise uniquement à l'intérieur. Ne convient pas à un usage à l'extérieur ou sur des balcons.
- Conçu uniquement pour un usage domestique.
- Ce robot n'est pas un jouet. Veuillez ne pas vous asseoir ni marcher sur celui-ci. Surveillez les enfants et les animaux domestiques pendant que le robot nettoie.
- Ne pas mettre d'objet lourd ou tranchant au-dessus du produit
- Ne pas laisser le robot ramasser d'objet inflammable, brûlant ou fumant.
- Ne pas utiliser ce robot pour ramasser des objets humides.
- Ne pas utiliser sur de la moquette à poils longs ou sur des sols humides, comme la salle de bains ou la buanderie.
- Utilisez ce produit à une température entre 15 °C et 35 °C. Éviter de le faire fonctionner dans un environnement à haute température ou sous la lumière du soleil pendant une longue période.
- Avant l'utilisation, ramasser les objets tels que les vêtements, les morceaux de papier, tirer les fils des stores et des rideaux, et enlever tout objet fragile, car ceux-ci pourraient s'enchevêtrer dans les brosses de nettoyage.
- Veiller à ce que le bac à poussière soit vide avant utilisation.
- **AVERTISSEMENT:** Les sols et escaliers noirs ou de couleur sombre peuvent réduire la fiabilité des capteurs d'escarpement. Effectuez un essai sur ces sols spécifiques avant utilisation.

## SÉCURITÉ PERSONNELLE

- Ce manuel décrit l'usage prévu. L'utilisation d'accessoires, de matériel et la réalisation de toute opération avec ce robot,

autres que ceux recommandés dans ce manuel d'instructions, peut comporter un risque de blessures corporelles.

- Ce robot ne peut être utilisé que par des enfants de plus de 8 ans et des personnes ayant des capacités physiques, sensorielles ou mentales réduites ou présentant un manque d'expérience et de connaissance que s'ils sont encadrés correctement ou s'ils ont reçu des instructions adéquates concernant l'utilisation sûre de ce dernier et s'ils comprennent les dangers impliqués.
- Les enfants ne doivent pas jouer avec le robot et l'utiliseront exclusivement aux fins prévues.
- Cette appareil contient des batteries qui ne peuvent être remplacées que par des personnes qualifiées
- Le nettoyage et la maintenance ne doivent pas être effectués par des enfants sans surveillance.
- Stocker dans un endroit sec.
- Ranger hors de portée des enfants.
- Utiliser uniquement avec les accessoires recommandés par le constructeur.
- Ne pas utiliser sans les filtres.
- Maintenir le produit et tous les accessoires loin du feu, des surfaces brûlantes des produits inflammables.
- Ne pas immerger le robot dans l'eau ou d'autres liquides.
- Ne pas utiliser ce produit dans les zones suspendues au-dessus du personnel afin d'éviter toute chute susceptible de provoquer des lésions.

## **INSTRUCTIONS CONCERNANT LA SÉCURITÉ ÉLECTRIQUE**

- Ne pas essayer de transformer le chargeur d'une quelconque façon.
- Le chargeur est conçu pour une tension spécifique. Toujours vérifier que la tension principale est identique à celle qui est indiquée sur la plaque signalétique.
- Avant utilisation, contrôler l'absence de signes de dommages ou d'usure sur le câble du chargeur.
- Ne pas malmener le câble du chargeur ; ne pas porter le chargeur par le câble.

- Ne pas plier le cordon d'alimentation ni exercer de pression sur ce dernier à l'aide d'objets lourds ou tranchants.
- Ne jamais tirer le câble du chargeur pour le débrancher d'une prise ; saisir le chargeur et tirer pour débrancher.
- Maintenir le câble du chargeur éloigné des surfaces brûlantes et des bords tranchants.
- Ne pas manipuler le chargeur ou le robot avec les mains mouillées.
- Ne pas stocker ou charger le robot à l'extérieur.
- Débrancher le chargeur avant le nettoyage. Ce produit contient des pièces électroniques. NE PAS l'immerger ou l'asperger d'eau. Nettoyer uniquement à l'aide d'un chiffon sec.

## UTILISATION ET ENTRETIEN DE LA BATTERIE

- Utiliser uniquement la batterie fournie avec le produit.
- **AVERTISSEMENT:** Pour procéder au rechargement de la batterie, utiliser uniquement l'unité d'alimentation détachable (modèle no. GQ12-190060-AG/GQ12-190060-AB/NLB060190W1E4S58/NLB060190W1U4S58) fournie avec cet appareil.
- Utiliser uniquement le chargeur fourni avec le produit. Ne pas essayer d'utiliser le chargeur avec un autre produit ou tenter de charger ce produit avec un autre chargeur, car cela pourrait endommager le produit et la batterie, et annulerait la garantie.
- Utiliser uniquement la batterie fournie avec le produit ou fournie par le fabricant
- Les cellules de la batterie peuvent fuir dans des conditions extrêmes. Si le liquide entre en contact avec la peau, laver immédiatement au savon et à l'eau. En cas de contact avec les yeux, rincer immédiatement à l'eau pure pendant 10 minutes au minimum et consulter un médecin.
- Ce produit contient des batteries lithium-ion. Ne pas incinérer les batteries ou les exposer à des températures élevées en raison du risque d'explosion qu'elles présentent.

- Lorsque la batterie n'est pas utilisée, conservez-la à l'écart d'autres objets métalliques tels que: trombones, pièces de monnaie, clés, clous, vis ou autres petits objets métalliques susceptibles d'établir une connexion d'un terminal à l'autre.
- Créer un court-circuit peut provoquer un incendie.
- Il faut retirer la batterie du robot avant de le jeter.
- La batterie doit être éliminée en toute sécurité et conformément au Recyclage écologique du produit, tel qu'indiqué à la page 65 du présent manuel. La batterie ne doit pas être jetée avec les déchets ménagers.
- Le robot doit être débranché de l'alimentation électrique principale lors du retrait de la batterie.
- **AVERTISSEMENT:** Si la batterie est endommagée, ne pas essayer de la recharger. Contacter le service client Vileda (voir la dernière page).
- Charger la batterie pendant 5 heures avant la première utilisation. Ensuite, la durée de chargement est d'environ 4-5 heures.
- Si le robot ne doit pas être utilisé pendant plus de 3 mois, rechargez-le directement avec l'adaptateur électrique pendant 5 heures.
- **AVERTISSEMENT:** Utiliser uniquement une batterie de remplacement fournie par Vileda.

## ENTRETIEN

- Avant d'utiliser le robot et après un choc, contrôler tout signe d'usure ou de dommage.
- Ne pas utiliser le robot si une pièce est endommagée ou défectueuse.
- Les réparations doivent être effectuées uniquement par un agent d'entretien agréé ou une personne dûment qualifiée.
- Ne jamais modifier le robot, car cela augmente le risque de blessure corporelle.
- Utiliser uniquement des pièces de rechange ou accessoires fournis ou recommandés par Vileda.

## 2. DÉCOUVRIR LE VR 102

Veuillez-vous référer à la page 3 de ce manuel

1. Affichage	3b. Cadre du filtre	8. Prise de charge
1.a Bouton Power	4. Brosse d'entretien	9. Bouche d'aspiration
1b*. Bouton autonettoyage (pas pour le VR ONE)	5. Pare-chocs	10a/10b. Roues
1c*. Bouton mode silencieux (pas pour le VR ONE)	6. Pare-chocs avant	11. Roue avant
2. Couvercle du bac à poussière	7. Brosses latérales	12. Capot de la batterie
3. Bac à poussière avec filtre à particules fines		13. Capteurs d'escaliers
3a. Filtre à particules fines		

### BOUTONS ET MODES DE NETTOYAGE

#### 1A. BOUTON POWER

Appuyez sur le bouton Power pour allumer et éteindre le robot .

#### VEILLE

En mode de veille, l'alimentation principale du robot est activée et le robot est prêt à l'emploi. Le bouton "POWER" clignote. • Lorsque le robot procède au nettoyage, appuyez sur le bouton « POWER » sur la partie principale pour arrêter le robot et passer en mode veille.

#### MODE SOMMEIL

Lorsqu'il est en mode sommeil, le robot économisera de l'énergie mais le robot n'est pas éteint, vous pouvez passer du mode sommeil au mode veille via l'une des méthodes suivantes :

- Appuyez longuement sur le bouton « POWER » situé sur la partie centrale
- Le robot entrera automatiquement en mode sommeil si la puissance est faible ou après 5 min en mode veille.

En mode nettoyage ou en mode veille, appuyez sur le bouton Power pour éteindre le robot.

Le bouton Power affiche également le niveau de la batterie et les codes d'erreurs courantes, expliqué au chapitre "chargement et rechargement de la batterie" et "Dépannage"

#### REMARQUE : VR ONE :

Appuyez sur le bouton Power pour allumer le robot. Lors du nettoyage, appuyer de nouveau sur le bouton Power pour l'éteindre

#### 1B\*. BOUTON AUTONETTOYAGE

En mode veille, appuyer sur le bouton "AUTO" pour accéder au mode nettoyage automatique.

Le robot choisira automatiquement un mode de nettoyage optimal comprenant une succession des modes auto, Zig-zag et Spiral.

En mode nettoyage automatique, appuyez sur le bouton "AUTO" pour accéder au mode veille.

#### 1C\*. BOUTON MODE SILENCIEUX

En mode veille, appuyez sur le bouton "silencieux" pour activer le mode nettoyage silencieux pour plus de confort lors du nettoyage.

Le robot choisira automatiquement un mode de nettoyage optimal et réduira son niveau sonore automatiquement, en baissant sa vitesse et la puissance d'aspiration pour un fonctionnement plus silencieux.

En mode silencieux, appuyez sur le bouton "Silencieux" pour activer le mode veille.

## 3. CHARGEMENT ET RECHARGEMENT DE LA BATTERIE

Niveau de la batterie affiché sur le bouton Power :

Lors du rechargement : brancher le câble au robot et de l'autre côté de la prise d'alimentation, comme indiqué dans le guide de démarrage rapide en page 2

<b>Panneau d'affichage LED</b>	Le bouton Power clignote 4 fois en rouge	Le bouton Power clignote en rouge pendant le chargement	Le bouton Power clignote en blanc pendant le chargement
<b>Description</b>	La connexion de la batterie n'est pas bonne. Contacter le service consommateur Vileda (voir adresse à la dernière page)	Le robot se recharge	Le robot est complètement chargé

<b>En fonctionnement ou en veille</b>	
<b>Panneau d'affichage LED</b>	Le bouton Power clignote lentement en rouge
<b>Description</b>	La batterie est trop basse. Recharger l'appareil.

#### Conseils pour prolonger la durée de vie de la batterie

- Avant la première utilisation, chargez le robot pendant 5 heures.
- Chargez le robot dès que la batterie est faible.
- Si le robot ne doit pas être utilisé pendant une longue période, chargez complètement la batterie, mettez l'appareil hors tension, retirez et rangez-le dans un endroit frais et sec.
- Si le robot ne doit pas être utilisé pendant plus de 3 mois, chargez-le directement avec l'adaptateur électrique pendant 4-5 heures.

## 4. MAINTENANCE

Veillez vous référer à la page X de ce manuel.

#### Conseils pour conserver un niveau de performance stable.

Pour garder votre robot Vileda au meilleur niveau de performance, il est recommandé de l'entretenir régulièrement.

Partie du robot	Fréquence d'entretien	Fréquence de remplacement
Bac à poussière	Après chaque utilisation	—
Brosse latérale	Une fois par semaine (deux fois par semaine pour les maisons où vivent des animaux domestiques).	Tous les 6 à 12 mois
Filtre haute efficacité	Une fois par mois (deux fois par mois pour les maisons où vivent des animaux domestiques) .	Filtre haute efficacité : tous les 3 mois.
Roue avant et roues motrices Capteurs de vide	Une fois par mois.	—

## RETRAIT ET REMPLACEMENT DE LA BATTERIE

Utiliser uniquement une batterie de remplacement fournie par Vileda.

1. Assurez-vous que l'interrupteur principal de l'appareil est éteint
2. Retirez les vis du couvercle de la batterie à l'aide d' un tournevis.
3. Retirez le couvercle de la batterie.
4. Soulevez la batterie et retirez la de son boîtier
5. Débranchez le câble de connexion qui relie la batterie au robot

## 5. RÉOLUTION DES PROBLÈMES

Problème	Raison possible	Solutions possibles
Robot ne fonctionne pas	La batterie n'est plus suffisamment chargée.	Recharger la batterie pendant 5 heures.
Aspiration faible ou absente	<ul style="list-style-type: none"> <li>• Bac à poussière plein.</li> <li>• Filtre bouché par de la saleté.</li> <li>• Filtre absent.</li> </ul>	<ul style="list-style-type: none"> <li>• Vider le bac à poussière</li> <li>• Nettoyer le filtre avec une brosse.</li> <li>• Remettre le filtre à sa place</li> </ul>
Mouvement anormal	<ul style="list-style-type: none"> <li>• Roues encrassées.</li> <li>• Capteurs d'escarpement sales.</li> </ul>	<ul style="list-style-type: none"> <li>• Nettoyer les roues</li> <li>• Nettoyer les capteurs.</li> </ul>
Les brosses latérales sont déformées	<ul style="list-style-type: none"> <li>• Des cheveux et de la poussière sont coincés dans les brosses latérales</li> <li>• Les brosses latérales sont bloquées par un objet</li> </ul>	<ul style="list-style-type: none"> <li>• Retirer les brosses latérales et nettoyez les soigneusement</li> <li>• Placer les brosses latérales dans l'eau chaude pendant environ 5 seconds si elles sont déformées</li> </ul>
Batterie faible après le chargement ou chargement impossible	<ul style="list-style-type: none"> <li>• La connexion de la batterie n'est pas bonne</li> <li>• Chargeur ou batterie défectueuse.</li> </ul>	<ul style="list-style-type: none"> <li>• Contacter le service consommateur Vileda (voir adresse à la dernière page)</li> </ul>
Le robot s'est arrêté et le bouton power clignote lentement en rouge	<ul style="list-style-type: none"> <li>• Faible niveau de batterie</li> </ul>	<ul style="list-style-type: none"> <li>• Recharger le robot</li> </ul>
Le bouton power clignote rapidement en rouge	<ul style="list-style-type: none"> <li>• Moteurs surchargés ou bloqués.</li> <li>• Appareil hors du sol ou capteurs bloqués ou sales</li> <li>• Bac à poussière mal positionné ou robot sans bac à poussière</li> <li>• Le circuit d'aspiration est bloqué.</li> </ul>	<ul style="list-style-type: none"> <li>• Vérifiez que l'ouverture du ventilateur est vide et nettoyez le bac à poussière. Vérifiez si les roues ou l'unité de la brosse sont bloquées par des obstacles ou des câbles.</li> <li>• Placez le robot sur un sol stable. Vérifiez la sensibilité du pare-chocs avant. Nettoyez la lentille des capteurs.</li> <li>• Remettez le bac à poussière et placez-le dans la bonne position.</li> <li>• Nettoyez le circuit d'aspiration avec la brosse d'entretien</li> </ul>
Le bouton Power clignote 4 fois en rouge	<ul style="list-style-type: none"> <li>• La connexion de la batterie n'est pas bonne</li> </ul>	<ul style="list-style-type: none"> <li>• Contacter le service consommateur Vileda (voir adresse à la dernière page)</li> </ul>

**Si les solutions décrites ci-dessus ne fonctionnent pas, essayez de désactiver le robot, rallumez-le et vérifiez à nouveau.**

**Si vous souhaitez obtenir une assistance complémentaire ou un avis technique, commander des pièces de rechange ou détachées, veuillez contacter Vileda (voir la dernière page pour l'adresse).**

## 6. RECYCLAGE ÉCOLOGIQUE DU PRODUIT

Le robot-aspirateur Vileda VR 102 est conforme à la directive européenne 2012/19/CE, concernant les appareils électriques et électroniques et la gestion de leur mise au rebut.

Le matériel d'emballage est totalement recyclable et porte le symbole de recyclage. Respectez la réglementation locale pour la mise au rebut. En raison de leur potentielle dangerosité, gardez les matériaux d'emballage (sacs en plastique, pièces en polystyrène, etc.) hors de portée des enfants.

Lorsque le produit a atteint la fin de sa durée de vie, ne le jetez pas avec les ordures ménagères ordinaires. Afin d'éviter tout dommage éventuel à l'environnement ou à la santé humaine dû à l'élimination anarchique des



déchets, recyclez-les de manière responsable pour promouvoir la réutilisation durable des ressources matérielles.

Le symbole  identifie le Vileda VR 102 comme produit soumis au système de collecte sélective pour le recyclage d'appareils électriques.

Le produit contient une batterie Li-Ion qui ne doit pas être éliminée avec les ordures ménagères ordinaires. Déposez la batterie dans un point de collecte officiel pour son recyclage.

Les batteries peuvent nuire à l'environnement et exploser si elles sont exposées à des températures élevées. Le non-respect de ces précautions pourrait provoquer des incendies et/ou des blessures graves.

Pour plus d'informations sur le traitement, la récupération et le recyclage de ce robot, veuillez contacter l'administration locale de votre ville, votre service de traitement des déchets ménagers ou le magasin où vous avez acheté le produit.

L'élimination du robot et de ses différents composants peut, par exemple, avoir lieu dans une installation de collecte agréée.

## 7. SPÉCIFICATIONS TECHNIQUES DU PRODUIT

<b>Modèle</b>	0769-03
<b>Spécifications mécaniques</b>	Taille 32 x 8 cm Poids ~ 1,9 KG
<b>Spécifications électriques</b>	Rated Voltage 10.8 V / 10.95 V Batterie Li-Ion 10,8 V, 2200 mAh / 10,95 V, 2150 mAh Temps de charge 4-5 h
<b>Spécifications du chargeur</b>	Tension nominale d'entrée 100-240 V AC Tension nominale de sortie 19 V DC Courant nominal de sortie 600 mA

## 8. GARANTIE DU PRODUIT VILEDA

### A. PORTÉE

- Par cette Garantie, Vileda vous assure que le produit ne présente aucun défaut de matériel ni de main d'œuvre à la date de son achat original, pour une durée de **deux ans** à partir de cette date. La société Vileda, qui fournit et respecte cette Garantie est reprise dans cette Garantie ou sur les brochures d'accompagnement, ou mentionnée sur le site [www.vileda.com](http://www.vileda.com).
- Si, au cours de la période de garantie, le produit est considéré comme défectueux (à la date d'achat originale) en raison de matériaux ou d'une main-d'œuvre inappropriés, la société Vileda ou un membre du réseau de services autorisés dans la Zone de Garantie ira, sans recouvrement pour le travail ou les pièces, réparer ou (sur avis de la société Vileda) remplacer l'équipement ou ses pièces défectueuses selon les termes et les limites indiquées ci-après. La société Vileda peut remplacer des équipements ou des pièces défectueuses par des équipements ou des pièces neuves ou réparées. Tous les équipements et les pièces remplacés deviennent la propriété de Vileda.
- Cette garantie ne couvre pas.
  - l'entretien périodique et la réparation ou le remplacement de pièces dû à l'usure ;
  - les consommables (composants qui pourront nécessiter un remplacement régulier pendant la durée de vie utile du produit, tels que les piles ou les filtres) ;
  - les dommages ou les défauts causés par l'utilisation, l'opération ou le traitement du produit inapproprié par rapport à l'usage normal ou domestique ;
  - les dommages ou modifications de l'équipement résultant de:
    - une mauvaise utilisation, y compris:
      - un mauvais traitement apporté au produit altérant son aspect visuel ou ses propriétés d'utilisations;
      - un défaut d'installation ou d'utilisation du produit par rapport à son usage normal ou conformément aux instructions de Vileda pour l'installation ou l'utilisation;
      - le non-respect des consignes de Vileda en ce qui concerne l'entretien du produit;
      - l'installation ou l'utilisation du produit de manière non conforme aux directives techniques ou en matière de sécurité ou aux standards du pays dans lequel il est installé ou utilisé;

- II. l'utilisation du produit avec des accessoires, des équipements périphériques et autres produits d'un type, d'une condition et d'une norme non indiqués par la société Vileda;
- III. La réparation ou tentative de réparation par des personnes non autorisées par la société Vileda ou des membres du réseau de services ;
- IV. les accidents, incendies, liquides, produits chimiques, autres substances, inondations, vibrations, chaleur excessive, aération inappropriée, pics d'énergie, alimentation excessive ou incorrecte du voltage d'entrée, radiations, décharges électrostatiques, y compris la foudre, autres forces et impacts extérieurs.

## B. TERMES

1. Les services de garantie seront fournis uniquement si la facture originale ou le reçu d'achat (qui indique la date de l'achat, le modèle et le nom du magasin) est présenté avec le produit défectueux, dans la période de garantie. La société Vileda peut refuser d'appliquer le service de garantie gratuite si ces documents ne sont pas présentés ou s'ils sont incomplets ou illisibles. Cette Garantie ne s'applique pas si le modèle ou le numéro de série du produit ont été modifiés, effacés, changés ou s'ils sont illisibles.
2. Cette Garantie ne couvre pas les frais de transport ni les risques associés au transport du produit vers ou depuis la société Vileda.
3. Nous tenons à vous informer que vous devrez payer les frais de diagnostic de votre produit si celui-ci révèle que nous n'avez pas droit à une réparation dans le cadre de la garantie (pour une raison quelconque) pour corriger le défaut ou si votre produit fonctionne correctement sans qu'aucun problème de matériel n'ait pu être diagnostiqué.

## C. EXCLUSIONS ET LIMITES

1. Sauf dans les cas indiqués ci-dessus, la société Vileda n'offre aucune garantie (de manière expresse, implicite, réglementaire ou autre) concernant la qualité, la prestation, la précision, la fiabilité, l'adéquation du produit à des fins spécifiques.
2. La société Vileda décline toute responsabilité en cas de perte ou dommage causé par une mauvaise utilisation du produit. La société Vileda, sous couvert de cette garantie, n'excédera jamais le prix payé pour le produit, mais, si la Loi applicable accepte des limites de responsabilité supérieures, celles-ci seront appliquées. En cas de doute concernant l'utilisation du produit ou concernant la garantie, veuillez appeler le service consommateur Vileda.
3. Aucune disposition de la présente garantie ne vise à limiter la responsabilité de Vileda en cas de décès, blessures physiques ou dommages occasionnés à la propriété privée de l'utilisateur lors de l'utilisation de produits qui sont avérés défectueux par suite d'une négligence de la part de Vileda.

## D. VOS DROITS LÉGAUX RÉSERVÉS

En tant que consommateur, vous disposez de droits légaux par rapport à des produits défectueux ou non conformes à la description. Pour toute information concernant ces droits, veuillez contacter les autorités compétentes de votre pays ou les normes commerciales en vigueur. La présente garantie ne modifie en rien ces droits.

## E. VOTRE GARANT

La Garantie de ce produit est fournie et respectée par la société FHP Vileda SA, Tour d'Asnières, 4 Avenue Laurent Cély, Hall D – 4e Étage, F-92600 Asnières, [www.vileda.fr](http://www.vileda.fr). Vous pouvez également contacter la société Vileda en utilisant le formulaire de contact disponible sur le site [www.vileda.fr](http://www.vileda.fr) ou bien utiliser l'un des numéros de téléphone indiqués.

Wij danken u voor uw aankoop van onze nieuwe Vileda VR102 robotstofzuiger. De VR102 wordt uw betrouwbare partner voor de dagelijkse schoonmaak en helpt om vuil en stof van de vloer te verwijderen, zodat u dat zelf niet meer hoeft te doen.

## Inhoud

<b>1. ALGEMENE WAARSCHUWINGEN</b>	71
<b>2. DE VR 102 LEREN KENNEN</b>	75
<b>3. LADEN EN BIJLADEN VAN DE BATTERIJ</b>	76
<b>4. ONDERHOUD</b>	77
<b>5. PROBLEMEN VERHELPEN</b>	77
<b>6. AFVALVERWERKING, PRODUCTRECYCLING</b>	78
<b>7. PRODUCTSPECIFICATIES</b>	79
<b>8. VILEDA PRODUCTGARANTIE</b>	79

## 1. ALGEMENE WAARSCHUWINGEN

### BELANGRIJK

Lees alle instructies voor het gebruik. Bewaar de instructies voor toekomstig gebruik.

### WAARSCHUWING

Gebruik de robot enkel zoals beschreven in deze handleiding. Wanneer u de hieronder vermelde instructies niet opvolgt, kan dit leiden tot elektrische schokken, brand en/of ernstig letsel.

Bij het gebruik van een elektrische robot moeten elementaire voorzorgsmaatregelen (waaronder de hierna vermelde) altijd strikt worden nageleefd, om het risico op brand, elektrische schokken, lekkende batterijen of persoonlijk letsel te beperken.

## GEBRUIKSBEPERKINGEN

- Wanneer u de robot start, moet u hem steeds in het midden van een kamer of ruimte plaatsen, ten minste een halve meter verwijderd van hindernissen.
- Enkel voor gebruik binnenshuis. Gebruik de robot niet buitenshuis of op balkons.
- Enkel bestemd voor huishoudelijk gebruik.
- Deze robot is geen speelgoed. Ga er niet op zitten of staan. Hou kinderen en huisdieren in de gaten terwijl de robot aan het schoonmaken is.
- Plaats geen zware of scherpe voorwerpen op het product.
- Laat de robot geen brandbare, brandende of rokende voorwerpen opnemen.
- Gebruik de robot niet om natte voorwerpen op te nemen.
- Niet gebruiken op hoogpolig tapijt of op natte vloeren, zoals in een badkamer of wasruimte.
- Gebruik dit product bij temperaturen tussen 15 °C en 35 °C. Gebruik het niet langdurig bij hoge temperaturen of in fel zonlicht. Zorg ervoor dat voorwerpen zoals kleding, losse papieren, trekkoorden voor jaloezieën of gordijnen, netsnoeren en breekbare voorwerpen van de vloer zijn verwijderd. Ze kunnen immers verstrikt geraken in de reinigingsborstels.
- De stofbak moet leeg zijn voor het gebruik.
- **WAARSCHUWING:** Zwarte of donkere vloeren en trappen kunnen de betrouwbaarheid van cliffsensoren verminderen. Test dit uit op uw vloer en trappen vóór het gebruik.

## PERSOONLIJKE VEILIGHEID

- Het bedoelde gebruik wordt beschreven in deze handleiding. Het gebruik van accessoires of hulpstukken en het uitvoeren van handelingen met deze robot, anders dan aanbevolen in de handleiding, kan een risico op persoonlijk letsel inhouden.
- Kinderen van 8 jaar en ouder, personen met verminderde lichamelijke, zintuiglijke of verstandelijke vermogens of gebrek aan ervaring en kennis, mogen deze robot enkel gebruiken wanneer zij onder toezicht staan of correcte

instructies hebben gekregen over het veilig gebruik ervan en voor zover zij de gevaren hebben begrepen.

- Kinderen mogen niet spelen met de robot en zij mogen hem enkel gebruiken waarvoor hij bedoeld is.
- Dit toestel bevat batterijen die enkel door opgeleide personen mogen vervangen worden.
- Kinderen die niet onder toezicht staan, mogen de robot niet reinigen of onderhouden.
- Bewaar de robot op een droge plaats.
- Bewaar de robot buiten het bereik van kinderen.
- Gebruik enkel door de fabrikant aanbevolen hulpstukken.
- Niet gebruiken zonder de filters.
- Houd het product en alle hulpstukken ver van vlammen, hete oppervlakken en brandbare stoffen.
- Dompel de robot niet onder in water of andere vloeistoffen.
- Gebruik de robot niet in hangende ruimten boven aanwezigen om te voorkomen dat hij zou vallen en letsel zou toebrengen.

## **ELEKTRISCHE VEILIGHEIDSVOORSCHRIFTEN**

- Het aanbrengen van wijzigingen aan de lader is niet toegestaan.
- De lader is ontworpen voor een bepaalde spanning. Controleer altijd of de netspanning dezelfde is als de spanning, die vermeld wordt op het typeplaatje.
- Controleer vóór gebruik het netsnoer van de lader op sporen van schade of slijtage.
- Hanteer het netsnoer van de lader met voorzichtigheid; til de lader nooit op bij het snoer.
- Let erop dat het netsnoer niet overmatig plooit en niet beschadigd raakt door zware of scherpe voorwerpen.
- Trek nooit aan het netsnoer om de lader uit het stopcontact te nemen; neem de lader beet en trek eraan om hem los te koppelen.
- Houd de lader uit de buurt van hete oppervlakken en scherpe randen.
- Hanteer de lader of de robot nooit met natte handen.
- De robot niet in open lucht bewaren of opladen.

- Koppel de lader los voor het reinigen. Dit product bevat elektronische onderdelen. NIET onderdompelen of besproeien met water. Uitsluitend reinigen met een droge doek.

## GEBRUIK EN ONDERHOUD VAN DE BATTERIJ

- Gebruik enkel de bij het product geleverde batterij.
- **WAARSCHUWING:** om de batterij op te laden, enkel de bij het toestel geleverde afneembare eenheid gebruiken (model no. GQ12-190060-AG/GQ12-190060-AB/NLB060190W1E4S58/NLB060190W1U4S58).
- Gebruik enkel de bij het product geleverde lader. Gebruik de lader niet in combinatie met een ander product of probeer het product niet met een andere lader te laden: het product en de batterij kunnen daarbij immers schade oplopen, waardoor de garantie vervalt.
- Gebruik enkel de bij het product of door de fabrikant geleverde batterij.
- Onder extreme omstandigheden kunnen de batterijcellen lekken. Indien de batterijvloeistof in contact komt met de huid, onmiddellijk wassen met water en zeep. Indien de batterijvloeistof in contact komt met de ogen, onmiddellijk spoelen met schoon water gedurende minstens 10 minuten en een arts raadplegen.
- Dit product bevat Lithium-Ion batterijen. De batterijen niet verbranden of blootstellen aan hoge temperaturen, aangezien ze kunnen ontploffen.
- Wanneer de batterij niet in gebruik is, moet u ze uit de buurt houden van metalen voorwerpen zoals: paperclips, muntstukken, sleutels, spijkers, schroeven of andere kleine metalen voorwerpen die een verbinding kunnen maken tussen de polen.
- Kortsluiting van de batterijpolen kan brand veroorzaken.
- De batterij moet uit de robot worden verwijderd voordat die tot afval wordt verwerkt.
- De batterij moet veilig en in overeenstemming met de milieunormen en productrecycling tot afval worden verwerkt, zoals beschreven op pagina 74 van deze handleiding. De batterij mag niet worden afgevoerd met het huishoudelijk afval.

- De robot moet worden losgekoppeld van het stroomnet wanneer u de batterij verwijdert.
- **WAARSCHUWING:** Wanneer de batterij op enigerlei wijze beschadigd is, mag u ze niet proberen te laden. Neem contact op met de klantenservice van Vileda (zie laatste pagina).
- Laad de batterij 5 uur op vóór het eerste gebruik. Na het eerste gebruik bedraagt de laadtijd ongeveer 4 à 5 uur.
- Wanneer de robot langer dan 3 maanden niet wordt gebruikt, moet u hem rechtstreeks met de vermogensadapter opladen gedurende 5 uur.
- **WAARSCHUWING:** gebruik enkel een reservebatterij geleverd door Vileda.

## SERVICE

- Voordat u de robot gebruikt en na elke botsing moet u hem controleren op sporen van slijtage of schade.
- De robot niet gebruiken wanneer een onderdeel beschadigd of defect is.
- Reparaties mogen enkel worden uitgevoerd door een erkende onderhoudsmonteur of een voldoende gekwalificeerd persoon.
- Breng op geen enkele manier wijzigingen aan op de robot, aangezien daardoor het risico op persoonlijk letsel toeneemt.
- Gebruik enkel reserveonderdelen of hulpstukken die worden geleverd of aanbevolen door Vileda.

## 2. DE VR 102 LEREN KENNEN

Zie pag. 3 van deze handleiding.

1. Display	3b. Filterframe	8. Laadcontact
1.a 'Power'-knop	4. Onderhoudsborstel	9. Zuigmond
1b*. Zelfreinigingsknop (niet voor de VR102 ONE)	5. Zachte bumper	10a/10b. Wieltjes
1c*. Quiet Button (not for VR ONE)	6. Voorste bumper	11. Voorwiel
2. Deksel van de stofbak	7. Zijborstels	12. Afdekklaat batterij
3. Stofbak met filter voor fijn stof		13. Trapsensoren
3a. Filter voor fijn stof		

## KNOPPEN EN REINIGINGSMODI

### 1A. 'POWER'-KNOP

Druk op de 'Power'-knop om de robot aan en uit te zetten

### STAND-BY

In stand-bymodus is de hoofvoeding van de robot ingeschakeld en is hij klaar voor gebruik. De 'POWER'-knop knippert langzaam. Druk op de 'POWER'-knop op het centrale gedeelte wanneer de robot aan het schoonmaken is om hem te pauzeren en in stand-bymodus te zetten.

### SLAAPMODUS

In slaapmodus bespaart de robot energie, maar hij is niet uitgeschakeld. U kunt op twee manieren van slaapmodus naar stand-bymodus gaan:

- Druk langdurig op de "POWER"-knop op het centrale gedeelte;
- Bij een laag batterijvermogen of na 5 min. in stand-bymodus schakelt de robot automatisch over op slaapmodus.

Druk in schoonmaakmodus of in stand-bymodus op de 'Power'-knop om de robot uit te schakelen.

De 'Power'-knop geeft ook het batterijniveau en courante foutcodes weer, waarover meer in het hoofdstuk "Laden en bijladen van de batterij" en "Problemen verhelpen".

### Opmerking: VR ONE:

Druk op de Power-knop om de robot aan te zetten. Druk tijdens het reinigen op de 'Power'-knop om het toestel uit te zetten.

### 1B\*. ZELFREINIGINGSKNOP

Druk in stand-bymodus op de "AUTO"-knop om de automatische reinigingsmodus in te stellen.

De robot kiest automatisch een optimale reinigingsmodus met achtereenvolgende auto-, zigzag- en spiraalpatronen.

Druk in automatische reinigingsmodus op de "AUTO"-knop om in stand-bymodus te gaan.

### 1C\*. STILLE-MODUSKNOP

Druk in de stand-bymodus op de "stille" knop om de stille modus te activeren voor meer comfort tijdens het reinigen.

De robot selecteert automatisch een optimale reinigingsmodus en verlaagt zijn geluidsniveau door de snelheid en de zuigkracht te verlagen voor een stillere werking.

Druk in de stille modus op de "stille" knop om de stand-bymodus te activeren.

## 3. LADEN EN BIJLADEN VAN DE BATTERIJ

Het batterijniveau wordt weergegeven op de Power-knop:

Tijdens het laden: sluit de kabel aan op de robot en stop hem aan de andere kant in de stekker zoals beschreven in de snelle-startgids op pag. 2.

<b>LED-display</b>	De 'Power'-knop knippert 4 keer met een rood licht	De 'Power'-knop knippert met een rood licht tijdens het laden	De Power-knop knippert met een wit licht tijdens het laden
<b>Beschrijving</b>	Batterijverbinding is niet goed. Neem contact op met de klantendienst van Vileda (zie adres op de laatste pagina).	De robot is aan het opladen	De robot is volledig opgeladen

### IN WERKING OF IN STAND-BY

<b>LED indication</b>	De 'Power'-knop knippert traag met een rood licht
<b>Description</b>	Het batterijvermogen is te laag. Het toestel moet worden opgeladen.

Tips om de levensduur van de batterij te verlengen

- Laad voor het eerste gebruik de robot gedurende 5 uur op.
- Laad de robot op zodra het batterijniveau laag is.
- Wanneer de robot gedurende lange tijd niet wordt gebruikt, moet u de batterij volledig opladen, de hoofschakelaar uitzetten en hem opslaan op een koele en droge plek.



- Wordt de robot niet gebruikt voor langer dan 3 maanden, laad hem dan rechtstreeks op met de vermogensadapter gedurende 5 uur.

## 4. ONDERHOUD

Zie pagina 4-5 van deze handleiding.

### Tips voor de beste prestaties

Voor optimale prestaties is het aanbevolen om de Vileda-robot regelmatig te onderhouden.

Onderdeel van de robot	Onderhoudsfrequentie	Vervangingsfrequentie
Stofbak	Na elk gebruik	—
Zijborstels	Een keer per week (twee keer per week in woningen met huisdieren).	Om de 6 à 12 maanden
Hoogrendementsfilter	Een keer per maand (twee keer per maand in woningen met huisdieren).	Om de 3 maanden
Voorswiel en aandrijfwielen Cliffsensoren	Een keer per maand	—

## BATTERIJ UITNEMEN EN VERVANGEN

Gebruik enkel een reservebatterij die is geleverd door Vileda.

- 1. Controleer dat de hoofdschakelaar van het toestel uit staat.
- 2. Verwijder de schroeven uit het deksel van de batterij met behulp van een schroevendraaier.
- 3. Haal het deksel van de batterij.
- 4. Til de batterij op en haal ze uit haar behuizing.
- 5. Ontkoppel de aansluitkabel die de batterij met de robot verbindt.

## 5. PROBLEMEN VERHELPEN

Probleem	Mogelijke oorzaak	Mogelijke oplossingen
De robot werkt niet	<ul style="list-style-type: none"> <li>• De batterij is onvoldoende geladen.</li> </ul>	<ul style="list-style-type: none"> <li>• Herlaad de batterij gedurende 5 uur.</li> </ul>
Weinig of geen zuigkracht	<ul style="list-style-type: none"> <li>• De stofbak is vol.</li> <li>• Het filter is verstopt met vuil.</li> <li>• Er is geen filter.</li> </ul>	<ul style="list-style-type: none"> <li>• Maak de stofbak leeg.</li> <li>• Reinig het filter met een borsteltje.</li> <li>• Breng het filter opnieuw aan.</li> </ul>
Abnormale beweging.	<ul style="list-style-type: none"> <li>• De wielen zijn vuil.</li> <li>• De cliffsensoren zijn vuil.</li> </ul>	<ul style="list-style-type: none"> <li>• Reinig de wielen.</li> <li>• Reinig de cliffsensoren.</li> </ul>
De zijborstels zijn vervormd.	<ul style="list-style-type: none"> <li>• Haren en stof zitten vast in de zijborstels.</li> <li>• Le zijborstels zijn geblokkeerd door een voorwerp.</li> </ul>	<ul style="list-style-type: none"> <li>• Verwijder de zijborstels en reinig ze zorgvuldig.</li> <li>• Leg de zijborstels ongeveer 5 seconden in warm water als ze vervormd zijn.</li> </ul>
Laag batterijniveau na het laden of laden niet mogelijk.	<ul style="list-style-type: none"> <li>• Batterijverbinding is niet goed</li> <li>• Defecte lader of batterij.</li> </ul>	<ul style="list-style-type: none"> <li>• Neem contact op met de klantendienst van Vileda (zie adres op de laatste pagina).</li> </ul>
De robot is gestopt en de 'Power'-knop flinkt langzaam met een rood licht.	<ul style="list-style-type: none"> <li>• Laag batterijniveau</li> </ul>	<ul style="list-style-type: none"> <li>• Laad de robot bij.</li> </ul>

Probleem	Mogelijke oorzaak	Mogelijke oplossingen
De 'Power'-knop knippert snel met een rood licht.	<ul style="list-style-type: none"> <li>• Motoren overbelast of vastgelopen.</li> <li>• Toestel raakt de grond niet of sensoren zijn vuil of geblokkeerd.</li> <li>• Stofbak slecht aangebracht of geen stofbak in de robot.</li> <li>• Het aanzuigcircuit is geblokkeerd.</li> </ul>	<ul style="list-style-type: none"> <li>• Controleer of er niets in de opening van de ventilator zit en reinig de stofbak.</li> <li>• Controleer of de wielen of de borsteleenheid niet geblokkeerd zijn door obstakels of kabels.</li> <li>• Plaats de robot op een vlakke ondergrond. Controleer de gevoeligheid van de voorste bumpers. Reinig de lens van de sensoren.</li> <li>• Plaats de stofbak terug in de juiste positie.</li> <li>• Reinig het aanzuigcircuit met het onderhoudsborstelje.</li> </ul>
De 'Power'-knop knippert 4 keer met een rood licht	<ul style="list-style-type: none"> <li>• Batterijverbinding is niet goed</li> </ul>	<ul style="list-style-type: none"> <li>• Neem contact op met de klantendienst van Vileda (zie adres op de laatste pagina).</li> </ul>

**Als de hiervoor beschreven oplossingen niet werken, zet de robot aan en uit en probeer opnieuw. Voor verdere assistentie, technisch advies, of voor het bestellen van reserveonderdelen kunt u contact opnemen met Vileda (zie adres op de laatste pagina).**

## 6. AFVALVERWERKING, PRODUCTRECYCLING

De Vileda VR 102 stofzuigerrobot voldoet aan de EU-richtlijn 2012/19 /EG die betrekking heeft op elektronische en elektrische apparaten en het beheer van de verwijdering ervan.

Het verpakkingsmateriaal is volledig recyclebaar, en draagt het recyclingsymbool. Volg de plaatselijke voorschriften voor afvalverwijdering. Houd het verpakkingsmateriaal (plastic zakken, polystyreen onderdelen, enz.) buiten het bereik van kinderen, omdat ze potentieel gevaarlijk zijn.

Wanneer het product het einde van zijn levensduur heeft bereikt, mag u het niet weggooien met het algemeen huishoudelijk afval. Om mogelijke schade aan het milieu of de menselijke gezondheid door ongecontroleerde afvalverwijdering te voorkomen, moet u het apparaat op een verantwoorde manier recyclen om het duurzame hergebruik van grondstoffen te bevorderen.



Het symbool  identificeert de Vileda VR102 als een product dat ressorteert onder de regeling voor het selectief ophalen en recyclen van elektrische apparaten.

Het product bevat een Li-Ion batterij die niet met het algemeen huishoudelijk afval mag worden weggeworpen. Breng de batterij naar een erkend verzamelpunt waar het kan worden gerecycled.

Batterijen kunnen schadelijk zijn voor het milieu en kunnen exploderen wanneer ze aan hoge temperaturen worden blootgesteld. Het niet respecteren van deze voorzorgsmaatregelen kan brand en / of ernstig letsel veroorzaken

Neem voor meer informatie over de behandeling, ophaling en recycling van dit product contact op met de plaatselijke autoriteiten, de vuilnisophalddienst of de winkel waar u het product heeft gekocht.

Voor de afvalverwerking is het bijvoorbeeld mogelijk dat de robot of onderdelen ervan naar een erkend verzamelpunt moeten worden gebracht.

## 7. PRODUCTSPECIFICATIES

<b>Model</b>	0769-03
<b>Mechanische specificaties</b>	Afmetingen 32 x 8 cm Gewicht ~ 1,9 KG
<b>Elektrische specificaties</b>	Nominale spanning 10.8 V / 10.95 V Batterij Li-Ion 10,8 V, 2200 mAh / 10,95 V, 2150 mAh Laadtijd 4-5 h
<b>Specificaties lader</b>	Nominale ingangsspanning 100-240 V AC Nominale uitgangsspanning 19 V DC Nominale uitgangsstroom 600 mA

## 8. VILEDA PRODUCTGARANTIE

### A. OMVANG

- Met deze Garantie, garandeert Vileda dat het product geen gebreken zal vertonen inzake materiaal en vakmanschap op de datum van aankoop gedurende een periode van twee jaar vanaf de aankoopdatum. De Vileda vennootschap die deze Garantie verstrekt en zal naleven, wordt aangewezen in deze Garantie of bijkomende documenten of kan worden gevonden op onze website: [www.vileda.com](http://www.vileda.com).
- Indien binnen de garantietijd een fout aan het product wordt vastgesteld (op het moment van de aanvankelijke aankoop) vanwege ongeschikte materialen of gebrekkig vakmanschap, zal Vileda of een erkende dienst binnen de Garantiezone het product of defecte onderdelen herstellen of (op advies van Vileda) vervangen door nieuwe of herstelde producten of onderdelen volgens de onderstaande voorwaarden en beperkingen, zonder bijkomende kosten voor het werk of de onderdelen. Vileda kan defecte producten of onderdelen vervangen door nieuwe of herstelde producten of onderdelen. Alle vervangen producten en onderdelen vallen onder het eigendom van Vileda.
- Deze garantie dekt geen:
  - periodiek onderhoud en herstelling of vervanging van onderdelen ten gevolge van slijtage;
  - verbruiksartikelen (onderdelen die onderhevig zijn aan periodieke vervanging tijdens de levensduur van een product, zoals batterijen of filters);
  - schade of gebreken, te wijten aan gebruik, werking of behandeling van het product dat niet in overeenstemming is met normaal of huishoudelijk gebruik;
  - schade of wijzigingen aan het product ten gevolge van:
    - misbruik, waaronder:
      - een slechte behandeling van het product waardoor zijn uiterlijk of zijn gebruikseigenschappen zijn gewijzigd;
      - tekortkomingen in verband met de installatie of gebruik van het product voor normale doeleinden of in overeenstemming met Vileda's instructies voor installatie of gebruik;
      - het niet naleven van de instructies van Vileda voor het onderhoud van het product;
      - installatie of gebruik van het product op een manier die niet overeenstemt met de technische of veiligheidsnormen of voorwaarden in het land van installatie of gebruik;
    - gebruik van het product met hulponderdelen, randapparatuur en andere producten van een type, conditie en norm die niet werd voorgeschreven door Vileda;
    - herstelling of poging tot herstelling door personen die niet werden aangewezen door Vileda of deel uitmaken van de Vileda dienst;
    - ongevallen, brand, vloeistoffen, chemische producten, andere substanties, overstroming, trillingen, overmatige hitte, ongeschikte ventilatie, overspanning, overmatig of ongeschikt voltage, straling, elektrostatische ontlading inclusief bliksem, andere externe krachten en invloeden.

### B. BEPALINGEN

- Garantiediensten worden enkel verstrekt indien de originele factuur of het aankoopbewijs (waarop de aankoopdatum, de naam van het model en de naam van de verdeler wordt vermeld) wordt voorgelegd samen met het defecte product, binnen de garantieperiode. Vileda behoudt het recht kostvrije garantiediensten te weigeren indien deze documenten niet kunnen worden voorgelegd, of indien ze niet volledig of onleesbaar zijn. Deze Garantie is niet van toepassing indien de naam van het model of het serienummer van het product werd gewijzigd, geschrapt, verwijderd of onleesbaar is.
- Deze Garantie dekt geen transportkosten en risico's verbonden aan het transport van uw product van en naar Vileda.

3. We informeren u dat de diagnosekosten van uw product door u moet worden betaald indien na diagnose van uw product blijkt dat u niet gerechtigd bent op een herstelling onder deze garantie (om welke reden dan ook) om het defect te herstellen of indien uw product in goede staat is en er geen ernstige fouten werden gedetecteerd.

## **C. UITSLUITINGEN EN BEPERKINGEN**

1. Met uitzondering van wat hierboven vermeld is, biedt Vileda geen garantie (uitdrukkelijke, stilzwijgende, wettelijke of andere) inzake de productkwaliteit, prestatie, nauwkeurigheid, betrouwbaarheid, geschiktheid voor een bepaald doel, of overige.
2. Vileda kan niet aansprakelijk worden gesteld voor verlies of schade veroorzaakt door verkeerd gebruik van het Product. Onder dekking van deze garantie zal Vileda nooit meer vergoeden dan de prijs die voor het product is betaald, maar als de toepasselijke wetgeving hogere aansprakelijkheidsgrenzen accepteert, zullen deze worden toegepast. Neem bij twijfel over het gebruik van het product of de garantie contact op met de klantendienst van Vileda.
3. Niets in deze garantie is bedoeld om de aansprakelijkheid van Vileda te beperken voor overlijden, persoonlijk letsel of schade aan het privé-eigendom van de gebruiker als gevolg het gebruik van producten die defect bleken te zijn door de nalatigheid van Vileda.

## **D. UW VOORBEHOUDEN RECHTEN**

Consumenten hebben wettelijke (statutaire) rechten in verband met producten die defecten vertonen of niet voldoen aan de beschrijving. Neem voor informatie over deze rechten contact op met de bevoegde autoriteiten van uw land of raadpleeg de geldende commerciële normen. Deze garantie heeft geen invloed op die rechten.

## **E. UW GARANT**

De Garantie voor dit product werd verstrekt en zal worden nageleefd door FHP Vileda SA, Tour d'Asnières, 4 Avenue Laurent Cély, Hall D – 4e Étage, F-92600 Asnières, [www.vileda.fr](http://www.vileda.fr). U kunt ook contact opnemen met Vileda via het contactformulier op site [www.vileda.fr](http://www.vileda.fr) of via een van de vermelde telefoonnummers.

Tack för att du har valt Viledas nya robotdammsugare VR 102. VR 102 hjälper dig att städa varje dag och tar bort smuts och damm från dina golv så att du slipper göra det.

## INNEHÅLL

<b>1. ALLMÄNNA VARNINGAR</b>	<b>81</b>
<b>2. LÄR KÄNNA DIN VR 102</b>	<b>85</b>
<b>3. LADDNING OCH ÅTERUPPLADDNING AV BATTERI</b>	<b>86</b>
<b>4. UNDERHÅLL</b>	<b>87</b>
<b>5. FELSÖKNING</b>	<b>87</b>
<b>6. MILJÖ- OCH ÅTERVINNINGSPERFORMANCE</b>	<b>88</b>
<b>7. PRODUKTSPECIFIKATION</b>	<b>89</b>
<b>8. VILEDAS PRODUKTGARANTI</b>	<b>89</b>

## 1. ALLMÄNNA VARNINGAR

### VIKTIGT

Läs alla instruktioner före användning. Spara manualen för framtida bruk.

### VARNING

Robotdammsugaren får endast användas på det sätt som beskrivs i den här manualen. Om apparaten inte används enligt instruktionerna nedan kan detta leda till elstöt, brand och/eller allvarlig personskada.

När man använder elektriska robotar ska grundläggande säkerhetsåtgärder, däribland de nedanstående, alltid vidtas.

Detta minskar risken för brand, elstöt, batteriläckage eller personskada.

## ANVÄNDNINGSBEGRÄNSNINGAR

- När du startar roboten, placera den alltid i mitten av ett rum eller en yta, och minst en halv meter från avsatser eller trappor.
- Endast för inomhusbruk. Får inte användas utomhus eller på balkonger.
- Endast avsedd för hushållsbruk.
- Robotdammsugaren är ingen leksak. Sitt eller stå inte på den. Små barn och husdjur ska hållas under uppsikt när robotdammsugaren är i bruk.
- Lägg inte tunga eller vassa föremål på produkten.
- Låt inte roboten suga upp lättantändliga, brinnande eller rykande föremål.
- Använd inte roboten för att suga upp vätskor.
- Använd inte på mattor med lång lugg eller på våta golv som t.ex. i badrum eller tvättstugor.
- Använd produkten i temperaturer mellan 15 och 35 . Använd inte denna produkt i miljöer med hög temperatur eller i starkt solljus under en längre tid.
- Plocka upp saker som kläder, lösa papper, persienn- och gardinsnören, elsladdar, ömtåliga föremål och annat som kan fastna i borstarna innan du använder roboten.
- Se till att tömma dammbehållaren före användning.
- **WARNING:** Svarta eller mörka golv och trappor kan göra att trappsensorn fungerar sämre. Testa hur sensorn fungerar på ditt golv och dina trappor innan du använder apparaten.

## PERSONLIG SÄKERHET

- Denna manual beskriver hur apparaten ska användas. Om roboten används på annat sätt eller med andra tillbehör än de som rekommenderas i manualen medför detta risk för personskada.

- Roboten får endast användas av barn som är minst åtta år gamla och av personer med nedsatt fysisk, sensorisk, mental förmåga eller begränsad erfarenhet eller kunskap, om detta sker under lämplig uppsikt och handledning så att apparaten används på ett säkert sätt samtidigt som användaren förstår riskerna med apparaten.
- Barn får inte leka med roboten och får bara använda den för avsett syfte.
- Roboten innehåller batterier som endast får bytas ut av kunniga personer.
- Rengöring och underhåll får utföras av barn endast om de hålls under uppsikt.
- Förvaras på ett torrt ställe.
- Förvaras oåtkomligt för barn.
- Får endast användas med de tillbehör som rekommenderas av tillverkaren.
- Använd inte apparaten utan isatt filter.
- Se till att apparaten och dess tillbehör inte kommer i kontakt med eld, heta ytor eller brandfarliga material.
- Sänk inte ned apparaten i vatten eller annan vätska.
- Använd inte produkten över huvudhöjd, då detta innebär en risk för att den faller ned och orsakar personskador.

## **INSTRUKTIONER OM ELSÄKERHET**

- Under inga omständigheter ska du göra förändringar på laddaren.
- Laddaren ska användas med en specifik spänning. Kontrollera alltid att nätspänningen stämmer överens med uppgiften på apparatens typskylt.
- Kontrollera att laddarens sladd inte är skadad eller sliten innan du använder laddaren.
- Överansträng inte sladden till laddaren; bär aldrig laddaren i sladden.
- Böj inte sladden överdrivet mycket och tryck aldrig på den med tunga eller vassa föremål.
- Dra aldrig i sladden när du ska ta ut laddaren från eluttaget; ta tag i laddaren och dra för att ta ut den.

- Se till att sladden inte kommer i kontakt med varma ytor eller vassa kanter.
- Hantera aldrig laddaren, kontakten, nätadaptorn, sladden eller roboten med våta händer.
- Förvara eller ladda inte roboten utomhus.
- Dra ut laddaren från eluttaget innan du rengör den. Apparaten innehåller elektroniska komponenter. Sänk inte ned den i vatten och spruta inte vatten på den. Rengör endast med en torr trasa.

## ANVÄNDNING OCH SKÖTSEL AV BATTERIER

- Använd endast det medföljande batteriet.
- **WARNING:** Använd endast den medföljande avtagbara nätadaptorn (modell nr GQ12-190060-AG/GQ12-190060-AB/NLB060190W1E4S58/NLB060190W1U4S58) för att ladda batteriet.
- Försök inte använda laddaren med en annan produkt och försök inte heller ladda apparaten med en annan laddare eftersom det kan skada produkten och batteriet, samt upphäva garantin.
- Använd endast det batteri som medföljer produkten eller som tillhandahållits av tillverkaren.
- Batteriläckage kan uppstå under extrema förhållanden. Tvätta genast med tvål och vatten om vätskan kommer i kontakt med huden. Om vätskan kommer in i ögonen, skölj ögonen genast med rent vatten i minst tio minuter och uppsök läkare.
- Apparaten innehåller litiumjonbatterier. Bränn inte batterierna och utsätt dem inte för höga temperaturer, eftersom de då kan explodera.
- När batteriet inte används ska det förvaras åtskilt från andra metallföremål, till exempel gem, mynt, nycklar, spikar, skruvar eller andra små metallföremål som kan orsaka kortslutning.
- Kortslutning av batteriterminalerna kan orsaka brand.
- Batteriet måste tas ut ur roboten innan det kasseras.
- Batteriet ska kasseras på ett säkert sätt och enligt miljö- och återvinningsinformationen på sidan 84 i denna manual. Batteriet får inte kastas i det vanliga hushållsavfallet.



- Koppla från roboten från nätspänningen innan du tar ut batteriet.
- **VARNING:** Försök inte ladda batteriet om det är skadat. Kontakta Viledas kundservice (se sista sidan).
- Ladda batteriet i 5 timmar före den första användningen. Efter den första användningen är laddningstiden ca 4-5 timmar.
- Om roboten inte ska användas på 3 månader, ladda den direkt med laddaren i 5 timmar.
- **VARNING:** Använd endast "lämpliga" ersättningsbatterier från Vileda.

## SERVICE

- Kontrollera att roboten inte visar tecken på slitage eller skador efter eventuella slag och stötar.
- Använd inte roboten om någon av delarna är skadade eller om din inte fungerar som den ska.
- Reparationer får endast utföras av kvalificerad eller auktoriserad personal.
- Ändra aldrig roboten på något vis, eftersom detta ökar risken för personskada.
- Använd endast reservdelar och tillbehör som tillhandahålls eller rekommenderats av Vileda.

## 2. LÄR KÄNNA DIN VR 102

Se sida 3 i manualen för referens.

1. Display	3b. Filterhållare	8. Uttag för laddaren
1a. Strömknapp	4. Borste för underhåll	9. Sugmunstycke
1b*. Knapp för automatisk städning (ej för VR ONE)	5. Mjuk stötfångare	10a/10b. Hjul
1c*. Knapp för tyst läge (ej för VR ONE)	6. Främre stötfångare	11. Främre hjul
2. Lucka till dammbehållare	7. Sidoborstar	12. Batterilucka
3. Dammbehållare inklusive fint dammfilter		13. Trappsensorer
3a. Fint dammfilter		

## KNAPPAR OCH STÄDNINGSLÄGEN

### 1A. STRÖMKNAPP

Tryck på strömknappen för att starta och stänga av roboten.

### STANDBY

Standby betyder att robotens huvudström är på och att den är klar att användas. Strömknappen pulserar långsamt. När roboten städar trycker du på strömknappen för att pausa roboten och gå till standbyläge.

### VILOLÄGE

Il viloläge sparar roboten energi men är inte avstängd. För att spara energi kan du ställa roboten i viloläge från standbyläge på något av följande sätt:

- Tryck på robotens strömknapp.
  - Roboten går automatiskt till viloläge om batterinivån är låg eller efter 5 minuter i standbyläge.
- I driftläge eller standbyläge, tryck på strömknappen för att stänga av roboten.

Strömknappen visar också laddningsstatus och felkoder, vilka förklaras i kapitlen "Laddning och återuppladdning av batteri" samt "Felsökning".

### Obs! VR ONE:

Tryck på strömknappen för att starta roboten. Under städning, tryck på strömknappen igen för att stänga av roboten.

### 1.A\*. KNAPP FÖR AUTOMATISK STÄDNING

I standbyläge, tryck på knappen för automatisk städning för att gå till läget för automatisk städning.

Roboten väljer automatiskt det optimala städningmönstret som består av upprepade rörelser i automatiska sicksack- och spiralmönster.

I läget för automatisk städning, tryck på knappen för automatisk städning igen för att gå till standbyläge.

### 1C\*. KNAPP FÖR TYST LÄGE

I standbyläge, tryck på knappen för tyst läge för att gå till tyst läge och en behagligare ljudnivå under städning. Roboten väljer automatiskt det optimala städningmönstret och sänker ljudnivån genom minskad hastighet och sugkraft.

I tyst läge, "tryck" på knappen för tyst läge igen för att gå till standbyläge.

## 3. LADDNING OCH ÅTERUPPLADDNING AV BATTERI

Strömknappen visar följande batteristatus:

"Under laddning: Anslut nätadaptern till roboten och till eluttaget enligt snabbstartsguiden på sidan 2."

LED-indikering	Strömknappen blinkar rött fyra gånger.	Strömknappen blinkar rött under laddning.	Strömknappen blinkar vitt under laddning.
Beskrivning	Batteriladdningen är inte bra. Kontakta Viledas kundservice (se adress på sista sidan).	Roboten laddas.	Roboten är färdigladdad.

### Under drift och i standbyläge

LED-indikering	Strömknappen blinkar rött långsamt.
Beskrivning	Låg batterinivå. Ladda roboten.

Tips för att förlänga batteriets livslängd

- Ladda roboten i 5 timmar före den första användningen.
- Ladda roboten så fort batterinivån är låg.
- Om roboten inte ska användas under en längre tid laddar du batteriet fullt, stänger av strömknappen, tar ur batteriet och förvarar det på en sval och torr plats.

- Om roboten inte ska användas på tre månader, ladda den direkt med laddaren i 5 timmar.

## 4. UNDERHÅLL

Se sida 4-5 i manualen för referens.

### Tips för att upprätthålla prestanda

För att upprätthålla bästa möjliga prestanda för din Vileda-robot rekommenderar vi att du regelbundet underhåller den.

Robotdel	Skötselintervall	Bytesintervall
Dammbehållare	Efter varje användning	—
Sidoborstar	En gång i veckan (två gånger i veckan i hem med husdjur)	En gång var sjätte till tolfte månad
Högeffektivt filter	En gång i månaden (två gånger i månaden i hem med husdjur)	Var tredje månad
Främre hjul och drivhjul Trappsensorer	En gång i månaden	—

## UTTAGNING OCH BYTE AV BATTERI

Använd endast "lämpliga" ersättningsbatterier från Vileda.

- 1. Försäkra dig att apparaten är i från läge via huvudströmbrytaren
- 2. Lossa skruvarna på batteriskyddet med en skruvmejsel
- 3. Ta bort batteriskyddet
- 4. Lyft batteriet och ta bort från fickan
- 5. Dra ur kontakten som kopplar batteriet och roboten

## 5. FELSÖKNING

Problem	Möjlig orsak	Möjlig lösning
Robotdammsugaren fungerar inte.	• Batterinivån är för låg.	• Ladda batteriet i 5 timmar.
Dålig eller ingen sugkraft.	• Dammbehållaren är full. • Filtret är blockerat av smuts. • Filtret saknas.	• Töm dammbehållaren. • Rengör filtret med borsten. • Sätt tillbaka filtret.
Onormala rörelser.	• Hjulen är smutsiga. • Trappsensornerna är smutsiga.	• Rengör hjulen. • Rengör trappsensornerna.
Sidoborstarna är deformerade.	• Hår och smuts har fastnat på sidoborstarna. • Sidoborstarna är blockerade av ett föremål.	• Avlägsna sidoborstarna och rengör dem noga. • Placera sidoborstarna i varmt vatten i ca 5 sekunder om de är böjda eller deformerade.
Låg batterinivå efter laddning, eller laddning inte möjlig.	• Batteriladdningen är inte bra • Laddaren eller batteriet är trasigt.	• Kontakta Viledas kundservice (se adress på sista sidan).
Roboten slutar fungera och strömknappen blinkar rött långsamt.	• Låg batterinivå.	• Ladda roboten.

Problem	Möjlig orsak	Möjlig lösning
Strömknappen blinkar rött snabbt.	<ul style="list-style-type: none"> <li>• Motorerna är överbelastade eller blockerade.</li> <li>• Roboten upplyft från golvet, eller sensorer blockerade eller smutsiga.</li> <li>• Dammbehållare inte i rätt läge eller saknas.</li> <li>• Sugmunstycke blockerat.</li> </ul>	<ul style="list-style-type: none"> <li>• Kontrollera att fläktöppningen är fri och rengör dammbehållare. Kontrollera om hjulen eller borstenheten har fastnat eller trasslat in sig i föremål.</li> <li>• Ställ tillbaka roboten på ett fast underlag. Kontrollera den främre stötfångarens känslighet och rengör sensorerna.</li> <li>• Sätt tillbaka dammbehållaren i rätt läge.</li> <li>• Rengör sugmunstycket med borsten för underhåll.</li> </ul>
Strömknappen blinkar röd fyra gånger.	<ul style="list-style-type: none"> <li>• Batteriladdningen är inte bra</li> </ul>	<ul style="list-style-type: none"> <li>• Kontakta Viledas kundservice (se adress på sista sidan).</li> </ul>

**Om lösningarna ovan inte fungerar, prova att starta och stänga av roboten igen, och försök sedan på nytt. För ytterligare hjälp, teknisk vägledning eller för att beställa reservdelar, kontakta Viledas kundservice (se adress på sista sidan).**

## 6. MILJÖ- OCH ÅTERVINNINGSSINFORMATION

Viledas robotdammsugare VR 102 uppfyller EU-direktivet 2012/19/EU om avfall som utgörs av eller innehåller elektrisk och elektronisk utrustning.

Hela förpackningen är återvinningsbar och märkt med återvinningssymbolen. Följ lokala avfallsregler. Se till att inte barn får tag i någon av förpackningens delar (plastpåsar, polystyrendelar m.m.), eftersom dessa kan vara farliga.

När produkten har nått slutet av sin livscykel får den inte kastas i det vanliga hushållsavfallet. Återvinn produkten på rätt sätt för att förhindra person- eller miljökador på grund av felaktig avfallshantering.



Symbolen  visar att Viledas robotdammsugare VR 102 ska återvinnas enligt de regler som gäller för elektroniska apparater.

Produkten innehåller ett litiumjonbatteri som inte får kastas i det vanliga hushållsavfallet. Ta med batteriet till en miljöstation så att det kan återvinnas.

Batterier kan vara skadliga för miljön och kan explodera om de utsätts för höga temperaturer. Brott mot dessa föreskrifter kan leda till brand eller allvarliga skador.

Kontakta ditt stadsdelskontor, avfallsbolag eller försäljningsstället där du köpte roboten för mer detaljerad information om dess hantering och återvinning.

Till exempel kan roboten eller någon av dess delar behöva tas till en miljöstation.

## 7. PRODUKTSPECIFIKATION

<b>Modell</b>	0769-03
<b>Mekanisk specifikation</b>	Storlek 32 x 8 cm Vikt ~ 1,9 KG
<b>Elektrisk specifikation</b>	Märkspänning 10,8 V / 10,95 V Batterikapacitet Li-Ion 10,8 V, 2200 mAh / 10,95 V, 2150 mAh Laddningstid 4-5 h
<b>Laddarens specifikationer</b>	Rated Input Voltage 100-240 V AC Rated Output Voltage 19 V DC Rated Output Current 600 mA

## 8. VILEDAS PRODUKTGARANTI

### A. OMFATTNING

- Vileda garanterar härmed att produkten är fri från defekter i material och utförande vid datumet för det ursprungliga inköpet och under en period på två år från detta datum. Det Vileda-företag som lämnar och kommer att beakta denna garanti anges i garantidokumentet eller medföljande broschyrer och finns även på vår webbplats [www.vileda.com](http://www.vileda.com).
- Om det under garantiperioden konstateras att produkten vid datumet för det ursprungliga inköpet var defekt på grund av felaktigt material eller utförande ska Vileda eller en godkänd medlem av servicenätverket i garantiområdet utan kostnad för arbete eller reservdelar reparera eller (efter Viledas eget gottfinnande) ersätta produkten eller de defekta delarna med hänsyn till nedanstående villkor och begränsningar. Vileda kan ersätta defekta produkter eller delar med nya eller reparerade produkter eller delar. Alla produkter och delar som ersätts tillfaller Vileda.
- Garantin täcker inte följande:
  - Periodiskt underhåll och reparation eller byte av delar på grund av slitage.
  - Förbrukningsvaror (komponenter som förväntas behöva bytas regelbundet under produktens livslängd, till exempel batterier eller dammfilter).
  - Skada eller defekter som har orsakats av användning, drift eller behandling av produkten som strider mot normal privat användning eller hushållsanvändning.
  - Skador eller ändringar på produkten som är ett resultat av något av följande:
    - Felaktig användning, däribland:
      - Behandling som medför fysisk eller kosmetisk skada eller ytskada alternativt ändringar på produkten.
      - Installation eller användning av produkten för annat än dess normala syfte eller i strid mot Viledas instruktioner för installation och användning.
      - Underlåtelse att underhålla produkten i enlighet med Viledas instruktioner för korrekt underhåll.
      - Installation eller användning av produkten som strider mot teknik- eller säkerhetsrelaterade lagar eller standarder i det land där produkten installeras eller används.
    - Användning av produkten tillsammans med tillbehör, tilläggsutrustning eller andra produkter vars typ, skick eller standard inte har rekommenderats av Vileda.
    - Reparation eller försök till reparation av annan än anställd hos Vileda eller godkänd medlem av servicenätverket.
    - Olyckor, eldsvåda, vätskor, kemikalier, andra substanser, översvämning, vibrationer, stark hetta, otillräcklig ventilation, elstötar, för stark eller felaktig elektrisk spänning, strålning, elektrostatiska urladdningar inklusive blixtnedslag, annan yttre kraft eller påverkan.

### B. VILLKOR

- Service enligt garantin ges endast om originalfaktura eller inköpskvitto (med datum för inköp, modellnamn och namn på återförsäljaren) uppvisas tillsammans med den defekta produkten inom garantiperioden. Vileda kan vägra att ge kostnadsfri service om dessa dokument inte kan uppvisas, eller om de är ofullständiga eller oläsliga. Garantin gäller inte om modellnamnet eller serienumret på produkten har ändrats, raderats, tagits bort eller gjorts oläsligt.

2. Garantien omfattar inga fraktkostnader eller risker i samband med frakten av din produkt till och från Vileda eller serviceombudet.
3. Observera att du ska betala kostnaden för felsökning av produkten om felsökningen visar att du inte har rätt till reparation enligt garantin (oavsett orsak) för att korrigera defekten, eller om produkten fungerar korrekt och inget maskinvarufel kunde konstateras.

### **C. UNDANTAG OCH BEGRÄNSNINGAR**

1. Utöver vad som anges ovan lämnar Vileda ingen garanti (vare sig uttrycklig, underförstådd, lagstadgad eller av annat slag) angående produktens kvalitet, prestanda, korrekthet, pålitlighet, lämplighet för ett visst syfte eller annat.
2. Vileda ansvarar inte för indirekta skador eller andra följdskador som orsakats av felaktig användning av produkten. Med undantag för vad som anges i andra avsnitt i denna paragraf begränsas Viledas ansvar till inköpspriset för produkten. Kontakta Viledas kundservice om du har frågor om garantin eller om hur produkten används på rätt sätt.
3. Ingenting i denna garanti är avsett att begränsa Viledas ansvar för dödsfall, personskada eller skador på privat egendom som orsakas av att varorna visar sig vara defekta under konsumentens användning, och som en följd av Viledas försumlighet.

### **D. DINA LAGLIGA RÄTTIGHETER**

Som konsument har du lagliga rättigheter gällande varor som är defekta eller inte stämmer överens med sin beskrivning. Rådgivning om dina lagliga rättigheter kan fås från Konsumentverket. Inget i denna garanti påverkar dessa rättigheter.

### **E. GARANTIGIVARE**

Garantin för denna produkt lämnas och kommer att beaktas av Freudenberg Home and Cleaning Solutions AB, Box 4013, SE 203 11 Malmö [www.vileda.com/se](http://www.vileda.com/se) telefon +46 40 669 50 25.

Tak, fordi du har valgt vores nye Vileda VR 102 robotstøvsuger. VR 102 bliver din partner i den daglige rengøring og hjælper dig med at fjerne snavs/smuss og støv fra dine gulve, så du ikke selv skal/må gøre det.

## INDHOLD

<b>1. GENERELLE SIKKERHEDSREGLER</b>	<b>91</b>
<b>2. LÆR DIN VR 102 AT KENDE/BLI KJENT MED DIN VR 102</b>	<b>96</b>
<b>3. OPLADNING/LADING AF BATTERIET</b>	<b>97</b>
<b>4. VEDLIGEHOLDELSE/VEDLIKEHOLD</b>	<b>97</b>
<b>5. FEJLFINDING/FEILSØKING</b>	<b>98</b>
<b>6. MILJØ OG MATERIALEGENVINDING/MATERIALGJENVINNING</b>	<b>99</b>
<b>7. PRODUKTSPECIFIKATIONER</b>	<b>100</b>
<b>8. VILEDA PRODUKTGARANTI</b>	<b>100</b>

## 1. GENERELLE SIKKERHEDSREGLER

### VIGTIGT

Læs hele brugermanualen/brukerveiledningen før ibrugtagning/bruk. Gem/spar brugermanualen/brukerveiledningen til senere brug.

### ADVARSEL

Robotstøvsugeren må udelukkende anvendes som beskrevet i denne manual. Hvis instruktionerne ikke overholdes, kan det resultere i elektrisk stød/støt, brand og/eller alvorlig personskade.

Ved brug af en elektrisk robot skal alle almindelige sikkerhedsregler overholdes, inklusive sikkerhedsreglerne i

denne manual, for at reducere risikoen for brand, elektrisk stød/støt, batterilækage/batterilekkasje og personskaade.

## SIKKERHEDSREGLER

- Når robotten startes, skal den altid placeres midt i et lokale/rom eller midt på en overflade/et areal mindst en halv meter fra trapper.
- Kun til indendørs brug. Må ikke anvendes udendørs eller på balkoner, terrasser m.v.
- Udelukkende beregnet til hjemmebrug.
- Robotstøvsugeren er ikke legetøj. Undlad/unnlåt at bruge støvsugeren til at sidde eller stå på. Hold godt øje med små børn og kæledyr, når robotstøvsugeren kører/er i bruk.
- Læg ikke tunge eller skarpe genstande/gjenstander oven på støvsugeren.
- Undlad at støvsuge brændbare/lett antennelige, brændende eller rygende genstande op.
- Undlad at bruge robotstøvsugeren til opsugning af våde genstande/gjenstander.
- Må ikke anvendes på langluvede gulvtæpper eller våde gulve som badeværelser/bad eller vaskerum.
- Produktet må kun bruges ved temperaturer fra 15 °C til 35 °C. Må ikke anvendes i miljøer med høje temperaturer eller under bagende sol/i sterkt sollys i længere perioder.
- Før robotstøvsugeren sættes i gang, fjernes genstande/gjenstander som tøj/klær, papir, snore fra persienner eller gardiner, ledninger og skrøbelige/ømfintlige genstande/gjenstander fra gulvet, da de kan blive viklet ind/sette seg fast i robotstøvsugerens børster.
- Kontroller, at smudsbeholderen/støvbholderen er tom før brug.
- **ADVARSEL:** Sorte eller mørke gulvtyper og trapper kan gøre faldsensorer/trappesensorene mindre pålidelige. Afprøv/test robotstøvsugeren på de pågældende/aktuelle gulve og trapper før brug.



## PERSONSIKKERHED

- Robotstøvsugerens forskriftsmæssige brug er beskrevet i denne manual. Brug af uautoriseret tilbehør og lignende – eller anden brug end den i brugermanualen beskrevne – kan medføre risiko for personskade.
- Denne robotstøvsuger må kun anvendes af børn over 8 år og af personer med begrænsede fysiske, følelsesmæssige eller mentale evner eller manglende erfaring og viden, hvis de bliver overvåget eller har fået relevante instruktioner i anvendelsen af robotstøvsugeren på en sikker måde og forstår de farer, der/som kan være forbundet med anvendelsen.
- Børn må/skal ikke lege/leke med robotstøvsugeren og må/skal kun anvende den til den forskriftsmæssige/tiltenkte brug.
- Dette apparatet indeholder/inneholder batterier som kun kan skiftes/byttes ud af faglærte.
- Rengøring og vedligeholdelse/vedlikehold af robotstøvsugeren må ikke udføres af børn uden opsyn.
- Opbevares et tørt sted.
- Opbevares utilgængelig for børn.
- Må udelukkende anvendes med de af producenten anbefalede tilbehørsdele./Må kun brukes med det tilbehøret som produsenten anbefaler.
- Filteret skal altid være monteret under brug.
- Sørg for, at robotstøvsuger og tilbehør ikke kommer i kontakt med ild, varme overflader og let antændelige genstande/gjenstander.
- Sænk ikke robotstøvsugeren ned i vand eller anden væske.
- Robotstøvsugeren må ikke anvendes i højder, der ligger over hovedhøjde,/må ikke brukes over hodehøyde for at forhindre, at støvsugeren falder ned og forårsager personskade.

## ELEKTRISKE SIKKERHEDSINSTRUKTIONER

- Undlad at ændre eller ombygge opladeren/laderen.
- Opladeren/laderen er beregnet til en bestemt spænding/spenning. Kontrollér, at husets netspænding/nettspenning er den samme som angivet på apparatets typeskilt.

- Før ibrugtagning tjekkes opladerledningen for beskadigelse og slitage./Kontroller at laderens ledning ikke er skadet eller slitt før du bruger laderen.
- Behandl opladerledningen/laderens ledning korrekt. Løft aldrig opladeren/laderen i/etter ledningen.
- Ledningen må aldrig bukkes/bøyes skarpt sammen eller presses sammen med tunge eller skarpe genstande/gjenstander.
- Træk aldrig i opladerledningen for at trække opladeren ud af stikket./Trek aldri i laderens ledning når du skal ta laderen ut av stikkontakten. Tag i stedet fat/tak i selve opladeren/laderen.
- Hold opladerledningen/laderens ledning væk fra/unna varme overflader og skarpe kanter.
- Undlad at røre ved oplader/lader, stik/kontakt, adapter og ledninger eller robotstøvsuger med våde/våte hænder.
- Robotstøvsugeren er ikke beregnet til udendørs opbevaring eller opladning.
- Træk opladeren/laderen ud af stikkontakten før rengøring. Apparatet indeholder elektroniske dele. Må ikke nedsænkes i vand eller oversprøjtes/sprutes med vand. Tør blot/rengjør bare robotstøvsugeren af med en tør klud.

## BRUG OG VEDLIGEHOLDELSE/VEDLIKEHOLD AF BATTERI

- Brug altid det medfølgende batteri.
- **ADVARSEL:** Batteriet må kun genoplades/lades med den medfølgende aftagelige opladningsenhed/ladeenheden (model nr. GQ12-190060-AG/GQ12-190060-AB/NLB060190W1E4S58/NLB060190W1U4S58).
- Forsøg ikke at bruge opladeren/laderen til andre apparater, og forsøg ikke at oplade robotstøvsugeren med en anden oplader/lader, da dette kan beskadige/skade produktet og batteriet, hvilket vil betyde, at garantien ikke dækker/gjelder.
- Brug altid det medfølgende batteri, eller et batteri leveret af producenten.

- Under ekstreme forhold kan der forekomme lækage/lekkasje fra battericellerne. Hvis batterivæsken kommer i kontakt med huden, vaskes området straks med vand og sæbe/såpe. Hvis batterivæsken kommer i øjnene, skylles de grundigt med rent vand i min. 10 minutter, hvorefter lægen/lege kontaktes.
- Apparatet indeholder Lithium-Ion-batterier. Undlad at brænde batterierne eller udsætte dem for høje temperaturer, da de i så fald kan eksplodere.
- Når batteriet ikke er i brug, bør det opbevares separat, så det ikke kommer i berøring med andre små metalgenstande som papirclips, mønter, nøgler, søm, skruer eller andre metalgenstande, der kan skabe forbindelse mellem polerne/så det ikke kommer i berøring med andre små metallgjenstande som binders, mynter, nøkler, spiker, skruer eller andre metallgjenstande som kan forårsage kortslutning.
- Afkortning/kortslutning af batteripoler kan forårsage brand.
- Batteriet skal udtages/tas ud af robotstøvsugeren, før det bortskaffes/kasseres.
- Batteriet bortskaffes/kasseres i henhold til sikkerhedsforskrifterne og afsnittet Miljø og materialegenvinding/materialgjenvinning på side 95 i denne manual. Batteriet må ikke bortskaffes med husholdningsaffaldet/må ikke kastes i restaffaldet.
- Robotstøvsugeren skal tages ud af stikkontakten, før batteriet udtages/fjernes.
- **ADVARSEL:** Undlad at forsøge at oplade/lade batteriet, hvis det på nogen måde bliver beskadiget/er skadet. Kontakt Vileda kundeservice (se sidste side).
- Oplad/lad batteriet i 5 timer før ibrugtagning/brug første gang. Efter ibrugtagning/første gangs brug er opladningstiden ca. 4-5 timer.
- Oplad/lad robotstøvsugeren direkte fra adapteren i 5 timer, hvis den ikke skal anvendes i mere end 3 måneder.
- **ADVARSEL:** Ved batteriskift skal der anvendes batterier leveret af Vileda.

## SERVICE

- Før brug af robotstøvsugeren, og hvis den har været udsat for stød eller slag, skal den tjekkes/kontrolleres for tegn på slitage/slitasje eller beskadigelse/skade.
- Anvend ikke robotstøvsugeren, hvis den er beskadiget/skadet eller har defekte dele.
- Reparationer må kun udføres af en godkendt servicetekniker eller en tilsvarende kvalificeret person.
- Ombyg/endre aldrig robotstøvsugeren på nogen måde, da det kan medføre risiko for personskade.
- Brug udelukkende originale reservedele og tilbehørsdele,/ tilbehør leveret eller anbefalet af Vileda.

## 2. LÆR DIN VR 102 AT KENDE/BLI KJENT MED DIN VR 102

Se side 3 i manualen som reference.

1. Display	3b. Filterramme	8. Udtag til oplader/uttak til laderen
1a. Betjeningsknap/av/på-knapp	4. Rengøringsbørste	9. Sugemundstykke
1b*. Auto-rengøringsknap (ikke til VR ONE)	5. Blød stødfanger/myk støtfanger	10a/10b. Hjul
1c*. Lydsvag-knap/støvsvak-knapp (ikke til VR ONE)	6. Forreste stødfanger/fremre støtfanger	11. Forhjul
2. Dæksel til støvbeholder	7. Sidebørster	12. Batteridæksel
3. Støvbeholder inkl. finstøvsfilter		13. Trinsensorer/trapesensorer
3a. Finstøvsfilter		

## KNAPPER OG RENGØRINGSPROGRAMMER

### 1a. BETJENINGSKNAP/AV/PÅ-KNAPP

Tryk på betjeningsknappen for at tænde og slukke for robotten./Tryk på av/på-knappen for å slå roboten på og av.

### STANDBY

Standby betyder, at der er tændt for strømmen til robotstøvsugeren/strømmen til roboten er på, og at den er klar til brug. Betjeningsknappen/av/på-knappen pulserer langsomt. Tryk på betjeningsknappen/av/på-knappen ovenpå robotstøvsugeren for at sætte den på pause og gå i standby-tilstand/-modus.

### SLEEP-TILSTAND/HVILEMODUS

I sleep-tilstand/hvilemodus sparer robotstøvsugeren energi, men den er ikke slukket/avslået. For at spare strøm kan du fra standby-tilstand/-modus sætte støvsugeren i sleep-tilstand/hvilemodus på en af følgende måder:

- Tryk på betjeningsknappen/av/på-knappen på robotstøvsugerens krop
- Robotstøvsugeren går automatisk i sleep-tilstand/hvilemodus ved lav strømspænding/lavt batterinivå eller efter 5 minutter i standby-tilstand/-modus

Tryk på betjeningsknappen/av/på-knappen i arbejds- eller standby-tilstand/-modus for at slukke for/slå av robotten.

Betjeningsknappen/av/på-knappen viser også opladningsstatus/ladestatus og fejlkoder, som forklares i kapitlerne "Opladning af batteriet" og "Fejlfinding/feilsøking".

#### Obs! VR ONE:

Tryk på betjeningsknappen for at tænde for robotstøvsugeren./Trykk på av/på-knappen for å slå på robotstøvsugeren. Tryk på betjeningsknappen igen under rengøring for at slukke for den./Trykk igjen på av/på-knappen for å slå av roboten under støvsuging.

#### 1b\*. AUTO-RENGØRINGSKNAP

I standby-tilstand/-modus trykkes på auto-rengøringsknappen for at sætte robotstøvsugeren i auto-rengøringstilstand/-modus.

Robotstøvsugeren vælger automatisk det optimale rengøringsmønster, som består af gentagne autobevægelser/gjentatte automatiske bevægelser i zigzag- og spiralmønstre.

I auto-rengøringstilstand/-modus trykkes igen på auto-rengøringsknappen for at gå i standby-tilstand/-modus.

#### 1c\*. LYDSVAG-KNAP/STØYSVAK-KNAPP

Tryk på Lydsvag-/støysvak-knappen i standby-tilstand/-modus for at sætte robotstøvsugeren i den mere komfortable lydsvage/støysvake rengøringstilstand/-modus.

Robotstøvsugeren vælger automatisk det optimale rengøringsmønster og reducerer lydniveauet/lydniveauet ved at reducere hastighed og sugekraft og dermed arbejde mere lydsvagt/støysvakt.

I lydsvag/støysvak rengøringstilstand/-modus trykkes igen på Lydsvag-/støysvak-knappen for at gå i standby-tilstand/-modus.

## 3. OPLADNING/LADING AF BATTERIET

Batteriindikation der/som vises på Betjeningsknappen/av/på-knappen:

"Ved opladning: Sæt adapterstikket i/koble adapteren til robotstøvsugeren og på den anden side i stikkontakten som illustreret i Hurtigstartsguiden på side 2

LED-indikation	Betjeningsknappen/av/på-knappen blinker rød 4 gange	Betjeningsknappen/av/på-knappen blinker rødt under opladningen	Betjeningsknappen/av/på-knappen blinker hvidt/hvitt under opladningen
Beskrivelse	Batteriforbindelse er ikke god Kontakt Vileda service (se sidste side for adresse)	Robotstøvsugeren lader op.	Robotten er fuldt opladet.

#### Under drift og i standby-tilstand/-modus

LED-indikation	Betjeningsknappen/av/på-knappen blinker langsomt rødt
Beskrivelse	Lavt batteriniveau/batterinivå. Apparatet bør oplades/lades.

Tip til at/tips for å forlænge batteriets levetid

- • Oplad batteriet i 5 timer før første ibrugtagning/gangs brug.
- • Oplad robotstøvsugeren, så snart der er lavt batteriniveau/så snart batteriniveauet er lavt.
- • Oplad batteriet helt, hvis robotstøvsugeren ikke skal anvendes i længere tid, sluk for afbryderknappen/slå av av/på-knappen, tag batteriet ud og opbevar det et køligt, tørt sted.
- • Oplad robotstøvsugeren direkte fra adapteren i 5 timer, hvis den ikke skal anvendes i mere end 3 måneder.

## 4. VEDLIGEHOLDELSE/VEDLIKEHOLD

Se side 4-5 i manualen som reference.

#### Tips til at bevare en stabil ydelse

Det anbefales at vedligeholde din Vileda robotstøvsuger regelmæssigt for at bevare en optimal ydelse.

Robotstøvsugerdel	Vedligeholdelseshyppighed/ vedlikeholdsintervall	Udskiftningshyppighed
Støvbeholder	Efter hver brug	—
Sidebørster	En gang ugentligt/i uken (to gange ugentligt/i uken i hjem med kæledyr)	Hver 6.-12. måned
Højeffektivt filter	En gang månedligt/i måneden (to gange månedligt/i måneden i hjem med kæledyr)	Hver 3. måned
Førhjul og kørehjul/drivhjul Faldsensorer/trappesensorer	En gang månedligt	—

## BATTERISKIFT

Brug kun et nyt batteri af samme type, som det, der blev leveret fra Vileda.

1. Kontroller at enheten er slukket/slått av ved hovedafbryderen/hovedbryteren
2. Fjern skruene på batteridækslet/batteridekselet med en skrutrekker
3. Fjern batteridækslet/batteridekselet
4. Løft batteriet ud af robotstøvsugeren.
5. Frakobl batteriet fra robotstøvsugeren ved at trække ledningen ud/Trekk ut støpselet som kobler batteriet og roboten.

## 5. FEJLFINDING/FEILSØKING

Problem	Mulig årsag	Mulig løsning
Robotstøvsugeren kører/fungerer ikke	• Batteriniveauet/batterinivået er for lavt	• Oplad batteriet i 5 timer
Suger ikke eller næsten ikke	• Støvbeholderen er fuld. • Filteret er blokeret af snavs/ blokkert av smuss. • Filteret mangler.	• Tøm støvbeholderen. • Rens filteret med børsten. • Sæt filteret på plads igen.
Unormal bevægelse	• Hjulene er snavsede/skitne. • Faldsensorer er snavsede/ trappesensorene er skitne.	• Rens hjulene. • Rens faldsensorerne trappesensorene.
Sidebørster er deforme/ deformerte	• Hår og snavs/smuss sidder fast i sidebørsterne. • Sidebørsterne er blokerede af en genstand/blokkert av en genstand	• Tag sidebørsterne af, og rens dem omhyggeligt/nøye. • Læg sidebørsterne i varmt vand i cirka 5 sekunder, hvis de er krøllede/bøye eller deforme/deformerte.
Lavt batteriniveau/batterinivå efter opladning, eller opladning ikke mulig	• Batteriforbindelse er ikke god.  • Oplader eller batteri er defekt.	• Kontakt Vileda service (se sidste side for adresse).
Robotstøvsugeren stopper med at fungere, og betjeningsknappen/ av/på-knappen blinker langsomt rødt	• Lavt batteriniveau/batterinivå.	• Oplad robotstøvsugeren.

Problem	Mulig årsag	Mulig løsning
Betjeningsknappen/av/på-knappen blinker hurtigt rødt	<ul style="list-style-type: none"> <li>• Motorer er overbelastet eller blokeret</li> <li>• Enheden berører ikke underlaget, eller sensorer er blokeret eller snavsede/skitne.</li> <li>• Smudsbeholder/støvbeholder mangler eller er ikke placeret/ plassert korrekt</li> <li>• Sugepassage/sugemunnstykke blokeret</li> </ul>	<ul style="list-style-type: none"> <li>• Kontroller, om blæseråbningen/vifteåbningen er fri, og tøm støvbeholderen. Kontroller, om hjul eller børsteenhed sidder fast eller er blokeret af genstande/ gjenstander.</li> <li>• Sæt robotstøvsugeren på fast underlag. Kontroller den forreste kofangers følsomhed/kontroller følsomheten til fremre støtfanger og rengør sensorer.</li> <li>• Sæt støvbeholderen tilbage i korrekt position</li> <li>• Rens sugemundstykket/ sugemunnstykket med rengøringsbørsten</li> </ul>
Betjeningsknappen/av/på-knappen blinker rød 4 gange	<ul style="list-style-type: none"> <li>• Batteriforbindelse er ikke god</li> </ul>	<ul style="list-style-type: none"> <li>• Kontakt Vileda service (se sidste side for adresse)</li> </ul>

**Prøv at slukke og tænde for robotstøvsugeren/prøv å slå roboten på og av igjen, hvis ovenstående løsninger ikke fungerer, og test/forsøk igen.**

**Kontakt Vileda ved behov for yderligere assistance/hjelp, teknisk support eller for at bestille tilbehør eller reservedele (se sidste side for adresse).**

## 6. MILJØ OG MATERIALEGENVINDING/MATERIALGJENVINNING

Vileda robotstøvsugere VR102 overholder EU-direktivet 2012/19/EF – affald af elektrisk og elektronisk udstyr.

Emballagen er fremstillet af genbrugsmateriale og mærket med genbrugssymbol. Følg de lokale regler for bortskaffelse/afvalg. Hold al emballage (plastposer, polystyrendele/isopor osv.) uden for børns rækkevidde, da det kan være farligt at lege/leke med.

Når produktet har udtjent sin levetid, må det ikke bortskaffes sammen med husholdningsaffaldet/skal det ikke kastes i restaffaldet. Aflever/lever i stedet produktet til genanvendelse/gjenvinning for at undgå utilsigtede miljøpåvirkninger og risiko for personskader på grund af u hensigtsmæssig affaldsbortskaffelse/afvalshåndtering.

Symbolet  viser, at Vileda VR 102 skal afleveres til genanvendelse/skal gjenvindes i henhold til de regler, der gælder for bortskaffelse af elektroniske apparater.

Produktet indeholder et Li-Ion batteri, der ikke må bortskaffes sammen med husholdningsaffaldet/som ikke må kastes i restaffaldet. Aflever/lever batteriet på en genbrugsstation/miljøstation.

Batterier kan være skadelige for miljøet og kan eksplodere, hvis de udsættes for høje temperaturer. Overtrædelse af disse regler kan medføre brandfare og/eller risiko for alvorlig personskade.

Kontakt kommunen, dit renovationsselskab eller den butik, hvor du købte robotstøvsugeren, hvis du ønsker yderligere oplysninger om håndtering og genanvendelse/gjenvinning af dette produkt.

For eksempel skal bortskaffelse af robotstøvsugeren og dets tilhørende dele måske ske på en særlig genbrugsstation./Det kan f.eks. være nødvendigt å levere robotstøvsugeren og tilhørende deler til en miljøstation.

## 7. PRODUKTSPECIFIKATIONER

Model	0769-03
-------	---------

<b>Mekaniske specifikationer</b>	Størrelse 32 x 8 cm Vægt/vægt ~ 1,9 KG
<b>Elektriske specifikationer</b>	Nominal spænding 10,8 V / 10,95 V Batteri Li-Ion 10,8 V, 2200 mAh / 10,95 V, 2150 mAh Ladetid 4-5 t
<b>Opladerens specifikationer</b>	Nominal indgangsspænding 100-240 V vekselstrøm Nominal udgangsspænding 19 V jævnstrøm/likestrøm Nominal udgangsstrøm 600 mA

## 8. VILEDA PRODUKTGARANTI

### A. OMFANG

- Vileda garanterer, at produktet leveres uden materiale- og produktionsfejl. Garantien gælder fra købsdatoen og i en periode på to år frem/frem i tid. Hvem der/som er den garantistillende virksomhed fremgår af nærværende/dette dokument eller den medfølgende folder. Det kan desuden ses på vores hjemmeside [www.vileda.com](http://www.vileda.com).
- Hvis produktet bliver defekt inden for/i løbet af garantiperioden (der løber/som løber fra den oprindelige købsdato) på grund af materiale- eller produktionsfejl, vil Vileda eller et autoriseret serviceværksted i området uden omkostninger til arbejdsløn og dele reparere eller (efter Viledas beslutning) udskifte produktet eller de defekte dele i henhold til nedennævnte betingelser og begrænsninger. Vileda kan udskifte/erstatte defekte produkter eller dele med nye eller renoverede/reparerede produkter eller dele. Alle ombyggede/erstattede produkter og dele overgår i Viledas eje.
- Garantien dækker ikke:
  - almindelig vedligeholdelse/vedlikehold, reparation og udskiftning af dele på grund af slitage/slitasje
  - sliddele/forbrugsdele (komponenter, der forventeligt skal/som forventes å udskiftes regelmæssigt i løbet af produktets levetid, eksempelvis rondeller/støvfilter)
  - skader eller defekter forårsaget af fejlagtig brug eller håndtering af produktet, der/som ikke kan betegnes som normal brug i hjemmet
  - skader eller forandringer af produktet, der/som skyldes:
    - fejlagtig anvendelse, herunder:
      - håndtering, der/som resulterer i fysiske, kosmetiske eller overfladerelaterede skader eller forandringer af produktet
      - tilsidesættelse af/brudd på Viledas instruktioner vedrørende installation og normal anvendelse af produktet
      - tilsidesættelse af/brudd på Viledas instruktioner vedrørende korrekt vedligeholdelse/vedlikehold
      - installation eller brug af produktet på en måde, der/som ikke er i overensstemmelse med de tekniske standarder og sikkerhedsmæssige bestemmelser eller standarder i det land, hvor produktet er installeret eller i brug
    - brug af produktet sammen med tilbehør, udstyr eller lignende af en anden type, beskaffenhed og standard end foreskrevet af Vileda
    - reparation eller forsøg på reparation af personer, der/som ikke repræsenterer Vileda eller er medlem af Viledas autoriserede servicenetværk
    - uheld, brand, væsker, kemikalier eller andre stoffer, oversvømmelse/floam, rystelser/vibrasjoner, overdreven/sterk varme, utilstrækkelig ventilation, strømstød/elektriske stød, overdreven eller forkert tilgangsspænding eller indgangsspænding/for stærk eller feilaktig elektrisk spænding, stråling, elektrostatisk udladninger, herunder lynnedslag, eller andre eksterne kræfter samt slag og stød.

### B. BETINGELSER

- Garantien gælder kun ved fremvisning af den originale faktura eller kvittering (med angivelse af købsdato, model og forhandler) sammen med det defekte produkt inden for garantiperioden. Vileda kan afvise at reparere produktet gratis under garantien, hvis disse dokumenter ikke fremvises, eller hvis de er ufuldstændige eller ulæselige. Garantien gælder ikke, hvis modelnavn eller serienummer på produktet er blevet ændret, udstreget/slettet, fjernet eller gjort ulæseligt.
- Garantien dækker ikke transportomkostninger og risici/risikoer i forbindelse med transport af produktet til og fra Vileda eller servicetekniker.
- Vi gør opmærksom på, at betaling for et servicetjek/feilsøking af produktet afholdes/gjøres af kunden, såfremt det viser sig, at produktet ikke kan repareres under garantien (uanset årsag), eller hvis produktet fungerer, som det skal, eller hvis der ikke findes nogen hardware-fejl/maskinvarefejl.



## C. UNDTAGELSER/UNNTAK OG BEGRÆNSNINGER

1. Ud over ovennævnte udsteder/gir Vileda ingen garanti (eksplicit, implicit, lovfæstet eller på anden måde) vedrørende produktets kvalitet, ydeevne/ytelse, nøjagtighed, driftssikkerhed, anvendelighed til et bestemt formål eller lignende.
2. Vileda påtager sig ikke ansvaret for indirekte skader eller andre følgeskader, der/som forårsages af fejlagtig brug af apparatet. Bortset fra bestemmelser andet steds i denne paragraf yder/gir Vileda ikke erstatning, der/som overstiger produktets pris. Hvis du er i tvivl om brugen af produktet eller har spørgsmål til garantien, kan du ringe til Vileda kundeservice.
3. Intet i denne garanti har til hensigt at begrænse Viledas ansvar for død, personskade eller skade på privat ejendom, som forårsages af, at produktet viser sig at være defekt på grund af Viledas forsømmelighed/skjødesløshet, mens det anvendes af forbrugeren.

## D. DINE LOVBESTEMTE RETTIGHEDER

Som forbruger har du lovbestemte rettigheder hvad angår produkter, som er defekte eller ikke i overensstemmelse med beskrivelsen. Råd om dine juridiske rettigheder kan fås fra Borgerservice i din kommune eller Forbrugerrådet/Forbrukerrådet. Intet i denne garanti vil påvirke disse rettigheder.

## E. DIN GARANTISTILLER

Garantistiller for dette produkt er Freudenberg Home and Cleaning Solutions AB.

DK:

Du kan kontakte Vileda via kontaktformularen på [www.vileda.dk](http://www.vileda.dk) eller ved at ringe til forbrugerkontakt på tlf. 70 21 00 52, tryk 3.

NO:

forbrukerkontakt@fhp-ww.com, +46-40-6695025

Freudenberg Household Products AB, Box 4013, 203 11 Malmö



Kiitos kun valitsit uuden Vileda VR 102 -robotti-imurin. VR 102-imurista tulee kumppanisi päivittäiseen siivoukseen. Se auttaa poistamaan lian ja pölyn lattioltasi puolestasi.

## SISÄLLYS

<b>1. YLEISET VAROITUKSET</b>	<b>103</b>
<b>2. TUTUSTU VR 102 -ROBOTTI-IMURIIN</b>	<b>107</b>
<b>3. AKUN LATAAMINEN JA UDELLEEN LATAAMINEN</b>	<b>108</b>
<b>4. HUOLTO</b>	<b>108</b>
<b>5. VIANMÄÄRITYS</b>	<b>109</b>
<b>6. YMPÄRISTÖ JA KIERRÄTYS</b>	<b>110</b>
<b>7. PRODUCT SPECIFICATION</b>	<b>110</b>
<b>8. VILEDAN TUOTETAKUU</b>	<b>111</b>

## 1. YLEISET VAROITUKSET

### TÄRKEÄÄ

Lue kaikki ohjeet ennen käyttöä. Säilytä ne vastaisen varalle.

### VAROITUS

Käytä robotti-imuria ainoastaan tässä oppaassa kuvatulla tavalla. Seuraavien ohjeiden huomiotta jättäminen saattaa aiheuttaa sähköiskun, tulipalon ja/tai vakavia henkilövahinkoja.

Robottia käytettäessä tulee aina noudattaa perusturvatoimia, seuraavia mukaan lukien, tulipalon, sähköiskun, henkilövahinkojen tai akun vuotamisen välttämiseksi.

## KÄYTTÖRAJOITUKSET

- Kun käynnistät robotti-imurin, aseta se aina keskelle huonetta tai tilaa, vähintään puolen metrin päähän reunoista.
- Vain sisäkäyttöön. Älä käytä laitetta ulkona tai parvekkeella.
- Vain kotitalouskäyttöön.
- Robotti ei ole lelu. Älä istu tai seiso sen päällä. Pikkulapsia ja kotieläimiä tulee valvoa robotin käytön aikana.
- Älä laita painavia tai teräviä esineitä laitteen päälle.
- Älä käytä robottia tulenarkojen, palavien tai savuavien esineiden imurointiin.
- Älä käytä robottia märkien esineiden tai nesteiden imurointiin.
- Älä käytä pitkänukkaisella matolla tai märällä lattialla, kuten kylpyhuoneessa tai kodinhuoneessa.
- Käytä tätä tuotetta 15–35 asteen lämpötilassa. Älä käytä tätä tuotetta pitkään kuumassa ympäristössä tai polttavan auringon alla. Ennen laitteen käyttöä poista lattialta esimerkiksi vaatteet, paperit, verhojen tai kaihtimien vetonarut, virtajohdot ja mahdolliset helposti särkyvät esineet, jotta ne eivät takerru harjoihin.
- Varmista ennen käyttöä, että pölysäiliö on tyhjä.
- **VAROITUS:** Mustat tai tummat lattiat ja portaat saattavat heikentää porrasanturien toimintaa. Kokeile niiden toimintaa omalla lattiallasi ja portaillasi ennen laitteen käyttöä.

## HENKILÖKOHTAINEN TURVALLISUUS

- Tässä oppaassa kuvataan laitteen oikea käyttötapa. Muun kuin tässä oppaassa kuvatun lisä- tai liitäntäosan käyttö tai toiminnon tekeminen saattaa aiheuttaa henkilövahingon robottia käytettäessä.
- Tätä robotti-imuria saavat käyttää vähintään 8-vuotiaat lapset sekä sellaiset henkilöt, joiden fyysinen, aistillinen tai henkinen toimintakyky on rajoittunut tai joilla ei ole kokemusta tai tietoa laitteen käytöstä vasta sitten, kun heitä on neuvottu laitteen turvallisesta käytöstä ja he ymmärtävät käyttöön liittyvät vaarat.
- Lapset eivät saa leikkiä robotti-imurilla, ja imuria tulee käyttää ainoastaan sen käyttötarkoitukseen.

- Tämä laite sisältää akkuja ja niiden vaihtamisen tulee suorittaa vain siihen pätevä henkilö.
- Lapset eivät saa puhdistaa tai huoltaa laitetta ilman valvontaa.
- Säilytä laitetta kuivassa paikassa.
- Pidä lasten ulottumattomissa.
- Käytä laitteessa ainoastaan valmistajan suosittelemia varaosia.
- Älä käytä laitetta ilman asianmukaisesti asennettua suodatinta.
- Älä aseta laitetta tai sen lisäosia tulen lähelle, kuumille pinnoille tai tulenarkojen aineiden lähelle.
- Älä upota robotti-imuria veteen tai muuhun nesteeseen.
- Älä käytä tätä tuotetta pään yläpuolella, jotta se ei putoa ja aiheuta henkilövahinkoja.

## SÄHKÖTURVALLISUUSOHJEET

- Älä tee latauslaitteeseen mitään muutoksia.
- Latauslaite on suunniteltu käytettäväksi tietyllä jännitteellä. Varmista aina, että verkkovirran jännite vastaa laitteen arvokilvessä olevaa merkintää.
- Tarkista ennen käyttöä, että latauslaitteen johto ei ole kulunut tai vaurioitunut.
- Älä käytä latauslaitteen johtoa virheellisesti: älä koskaan nosta laitetta johdosta.
- Älä taivuta verkkojohtoa tai purista verkkojohtoa painavilla tai terävillä esineillä.
- Älä irrota latauslaitteen pistoketta johdosta vetämällä, vaan pidä kiinni latauslaitteesta vetäessäsi sen irti.
- Älä päästä latauslaitteen johtoa kuumille pinnoille tai lähelle teräviä kulmia.
- Älä käsittele latauslaitetta, pistoketta, adapteria, liittimiä tai robotti-imuria märin käsin.
- Älä säilytä tai lataa robottia ulkona.
- Irrota laite pistorasiasta ennen puhdistusta tai huoltoa. Tuote sisältää elektronisia osia. Älä upota laitetta veteen tai suihkuta sille vettä. Käytä laitteen puhdistukseen ainoastaan kuivaa liinaa.

## AKUN KÄYTTÖ JA HOITO

- Käytä ainoastaan tuotteen mukana toimitettua akkua.
- **VAROITUS:** Käytä akun lataukseen ainoastaan irrotettavaa syöttöyksikköä (mallinro. GQ12-190060-AG/GQ12-190060-AB/NLB060190W1E4S58/NLB060190W1U4S58) joka toimitetaan tämän laitteen mukana.
- Älä käytä latauslaitetta minkään muun laitteen lataamiseen äläkä lataa tätä laitetta millään muulla latauslaitteella, sillä se saattaa vahingoittaa tuotetta ja akkua ja kumoaa takuun.
- Käytä ainoastaan tuotteen mukana toimitettua akkua tai valmistajan akkua.
- Ääriolosuhteissa akku saattaa vuotaa. Jos nestettä joutuu iholle, pese se viipymättä vedellä ja saippualla. Jos nestettä joutuu silmiin, huuhtelee niitä viipymättä puhtaalla vedellä vähintään 10 minuutin ajan ja hakeudu lääkärin hoitoon.
- Tämä tuote sisältää litiumioniakkuja. Älä polta akkuja tai altista niitä korkeille lämpötiloille, sillä ne saattavat räjähtää.
- Kun akkuyksikkö ei ole käytössä, pidä se etäällä metalliesineistä kuten paperiliittimistä, kolikoista, avaimista, nauloista, ruuveista tai muista pienistä esineistä, jotka saattavat muodostaa yhteyden navasta toiseen ja aiheuttaa oikosulun.
- Akun napojen oikosulku saattaa aiheuttaa tulipalovaaran.
- Poista akku robotti-imurista ennen hävittämistä.
- Akku tulee hävittää turvallisesti ja tämän oppaan sivulla 105 olevan kappaleen Ympäristö ja kierrätys mukaisesti. Akkua ei saa hävittää kotitalousjätteen mukana.
- Robotti-imuri on irrotettava verkkovirrasta ennen akun poistoa.
- **VAROITUS:** Älä yritä ladata akkua, jos se on vaurioitunut millään lailla. Ota yhteyttä Viledan kuluttajapalveluun osoitteeseen (katso viimeinen sivu).
- Lataa akkua 5 tunnin ajan ennen ensimmäistä käyttökertaa. Ensimmäisen käyttökerran jälkeen latausaika on noin 4-5 tuntia.
- Jos robotti-imuri ei ole käytössä 3 kuukauteen, lataa sitä suoraan muuntajalla 5 tunnin ajan.

- **VAROITUS:** Käytä vain Viledan toimittamaa akkua.

## HUOLTO

- Ennen robotti-imurin käyttöä ja sen altistuttua iskuille tarkista, että laitteessa ei ole vaurioita tai kulumia.
- Älä käytä robotti-imuria, mikäli jokin sen osa on vaurioitunut tai viallinen.
- Laitteenkorjaustyö tulee antaa ainavaltuutetun huoltopalvelun tai asianmukaisen pätevyyden omaavan henkilön tehtäväksi.
- Älä koskaan tee robotti-imuriin minkäänlaisia muutoksia, sillä ne voivat lisätä henkilövahinkojen riskiä.
- Käytä vain Viledan toimittamia tai suosittelemia vara- ja lisäosia.

## 2. TUTUSTU VR 102 -ROBOTTI-IMURIIN

Viittaa käyttöoppaan sivuun 3.

1. Näyttö	3b. Suodattimen kehys	8. Latauspistorasia
1a. Virtakytkin	4. Puhdistusharja	9. Suulake
1b*. Automaattinen imurointi -painike (ei mallissa VR ONE)	5. Pehmeä törmäyssuoja	10a/10b. Pyörät
1c*. Hiljainen-painike (ei mallissa VR ONE)	6. Etutörmäyssuoja	11. Etupyörä
2. Pölysäiliön kansi	7. Sivuharjat	12. Akun kansi
3. Pölysäiliö ml. hienon pölyn suodatin		13. Porrasanturit
3a. Hienon pölyn suodatin		

## PAINIKKEET JA SIIVOUSOHJELMAT

### 1a. VIRTAKYTKIN

Paina virtakytkintä käynnistääksesi ja sammuttaaksesi robotti-imurin.

### VALMIUSTILA

Valmiustila tarkoittaa, että robotti-imurin virta on päällä ja imuri on valmis käytettäväksi. Virtakytkimen valo sykkii hitaasti. Kun robotti-imuri imuroi, paina virtakytkintä pysäyttääksesi imurin ja kytkeeksesi valmiustilan.

### LEPOTILA

Lepotilassa robotti säästää energiaa, mutta ei ole pois päältä. Sähkön säästämiseksi voit kytkeä imurin lepotilaan valmiustilasta jollain seuraavista menetelmistä:

- Paina imurista "POWER"-painiketta.
- Robotti siirtyy automaattisesti lepotilaan, jos virta on alhainen tai oltuaan 5 min valmiustilassa.

Paina työskentely- tai valmiustilassa virtakytkintä kytkeäksesi imurin pois päältä.

Virtakytkin näyttää myös lataustilanteen ja virhekoodit, jotka on selitetty kappaleessa "Akun lataaminen ja uudelleenlataaminen" ja "Vian etsintä".

**Huomaa: VR ONE:**

Paina virtakytkintä käynnistääksesi imurin. Imuroinnin aikana paina virtakytkintä uudelleen sammuttaaksesi sen.

**1b\*. AUTOMAATTINEN IMUROINTI -PAINIKE**

Paina valmiustilassa automaatti-painiketta ja kytke imuri automaattiseen siivoustilaan.

Imuri valitsee automaattisesti optimaalisen imurointikuvion, jossa toistuu automaattinen, siksakki ja spiraali käyntikuvio.

Paina automaattisessa siivoustilassa automaatti-painiketta uudelleen ja kytke imuri valmiustilaan.

**1c\*. HILJAINEN-PAINIKE**

Paina valmiustilassa hiljainen-painiketta saadaksesi laitteen hiljaiseen siivoustilaan, jolloin imurointi ei häiritse.

Robotti-imuri valitsee automaattisesti optimaalisen siivouskuvion ja vähentää melutasoa hiljaisemmalla nopeudella ja imuteholla, jolloin toiminta on hiljaisempaa.

Paina hiljaisessa siivoustilassa hiljainen-painiketta uudelleen ja kytke imuri valmiustilaan.

## 3. AKUN LATAAMINEN JA UUELLEEN LATAAMINEN

Akun merkkivalo virtakytkimessä:

Kun lataat: Kytke adapteri robotti-imuriin ja toiselta puolelta pistorasiaan kuten on esitetty pikakäynnistysohjeessa sivulla 2.

<b>LED-merkkivalo</b>	Virtakytkimessä vilkkuu punainen valo neljä kertaa.	Virtakytkimessä vilkkuu punainen valo, kun laite lataa.	Kun virtakytkimessä vilkkuu valkoinen valo, laite latautuu.
<b>Kuvaus</b>	Akun liitäntä ei ole hyvä. Ota yhteyttä Viledan huoltoon (osoite viimeisellä sivulla)	Robotti-imuri lataa.	Robotti-imuri on täyteen ladattu.

### Käytön ja valmiustilan aikana

<b>LED-merkkivalo</b>	Käytön ja valmiustilan aikana.
<b>Kuvaus</b>	Akun lataus on alhainen. Ole hyvä ja lataa laite.

Vinkejä akun keston pidentämiseksi

- Lataa robotti-imuria 5 tunnin ajan ennen ensimmäistä käyttökertaa.
- Lataa robottia heti, kun akun lataustaso on alhainen.
- Jos robotti-imuria ei käytetä pitkään aikaan, lataa akku täyteen, sammuta virta, irrota akku ja säilytä sitä viileässä ja kuivassa paikassa.
- Jos robotti-imuria ei käytetä 3 kuukauteen, lataa sitä suoraan muuntajalla 5 tunnin ajan.

## 4. HUOLTO

Viittaa käyttöoppaan sivuun 4-5.

**Vinkejä toimintakyvyn takaamiseksi.**

To keep your Vileda robot at the best level of performance, it is recommended to maintain the robot regularly.

Robotin osa	Huoltoväli	Vaihtoväli
Pölysäiliö	Jokaisen käyttökerran jälkeen	—
Sivuharjat	Kerran viikossa (kaksi kertaa viikossa kodeissa, joissa on lemmikkieläimiä)	6–12 kuukauden välein

Erikoistehokas suodatin	Kerran kuukaudessa (kaksi kertaa kuukaudessa kodeissa, joissa on lemmikkieläimiä)	3 kuukauden välein
Etupyörä ja ajopyörät Porrasanturit	Kerran kuukaudessa	—

## AKUN POISTO JA UUSIMINEN

Käytä ainoastaan Viledan toimittamaa vaihtoakkaa.

- 1. Varmista, että laite on suljettu pääkytkimestä.
- 2. Irrota ruuvit akun kannesta ruuvimeisselillä.
- 3. Irrota akun kansi.
- 4. Nosta ja irrota akku.
- 5. Irrota akun ja robotin välinen liitin.

## 5. VIANMÄÄRITYS

Ongelma	Mahdollinen syy	Mahdollinen ratkaisu
Robotti ei toimi	<ul style="list-style-type: none"> <li>• Akun varaus on vähissä</li> </ul>	<ul style="list-style-type: none"> <li>• Lataa akkua 5 tunnin ajan</li> <li>• Laita pölysäiliö paikoilleen</li> </ul>
Hiljainen imu tai ei imua	<ul style="list-style-type: none"> <li>• Pölysäiliö on täynnä</li> <li>• Suodatin on täynnä likaa</li> <li>• Suodatin puuttuu</li> </ul>	<ul style="list-style-type: none"> <li>• Tyhjennä pölysäiliö</li> <li>• Puhdista suodatin harjalla</li> <li>• Aseta suodatin takaisin paikoilleen</li> </ul>
Epänormaali liikkeet	<ul style="list-style-type: none"> <li>• Renkaat ovat likaiset</li> <li>• Porrasanturit ovat likaiset</li> </ul>	<ul style="list-style-type: none"> <li>• Puhdista renkaat</li> <li>• Puhdista porrasanturit</li> </ul>
Sivuharjat ovat epämuodostuneet	<ul style="list-style-type: none"> <li>• Hiuksia ja likaa on tarttunut sivuharjoihin</li> <li>• Esine estää sivuharjoja</li> </ul>	<ul style="list-style-type: none"> <li>• Irrota sivuharjat ja puhdista ne huolellisesti</li> <li>• Laita sivuharjat lämpimään veteen noin 5 sekunniksi, jos ne ovat kihartuneet tai epämuodostuneet</li> </ul>
Akun lataustaso on alhainen latauksen jälkeen tai se ei ole latautunut ollenkaan	<ul style="list-style-type: none"> <li>• Akun liitäntä ei ole hyvä</li> <li>• Laturi tai akku on viallinen</li> </ul>	<ul style="list-style-type: none"> <li>• Laita pääkytkin päälle käynnistäaksesi latauksen</li> <li>• Ota yhteyttä Viledan huoltoon (osoite viimeisellä sivulla)</li> </ul>
Robotti-imuri lakkaa toimimasta ja virtakytkimessä vilkkuu hitaasti punainen valo	<ul style="list-style-type: none"> <li>• Akun alhainen lataustaso</li> </ul>	<ul style="list-style-type: none"> <li>• Lataa robotti-imuri</li> </ul>
Lataa robotti-imuri	<ul style="list-style-type: none"> <li>• Moottorit ovat ylikuormittuneet tai jumissa</li> <li>• Laite on irti maasta tai sensorit jumissa tai likaiset</li> <li>• Pölysäiliö ei ole paikallaan tai robotti-imurissa ei ole pölysäiliötä</li> <li>• Imuputki on tukossa</li> </ul>	<ul style="list-style-type: none"> <li>• Tarkista ovatko tuuletusaukot vapaat ja puhdista pölysäiliö.</li> <li>• Tarkista ovatko renkaat tai harjayksikkö jumissa tai onko niihin tarttunut esineitä</li> <li>• Laita robotti-imuri tasaiselle alustalle. Tarkista etutörmäyssuojan herkkyys ja puhdista sensorit</li> <li>• Laita pölysäiliö paikalleen</li> <li>• Puhdista imuaukko huoltoharjalla</li> </ul>
Virtakytkimessä vilkkuu punainen valo neljä kertaa.	<ul style="list-style-type: none"> <li>• Akun liitäntä ei ole hyvä</li> </ul>	<ul style="list-style-type: none"> <li>• Ota yhteyttä Viledan huoltoon (osoite viimeisellä sivulla)</li> </ul>

Jos yllä mainitut ratkaisut eivät toimi, yritä kytkeä päälle ja pois ja tarkista uudelleen.



## 6. YMPÄRISTÖ JA KIERRÄTYS

Viledan robotti-imuri VR 102 täyttää sähkö- ja elektroniikkalaiteromusta annetun EY-direktiivin 2012/19/EY vaatimukset.

Pakkausmateriaali on täysin kierrätettävissä ja varustettu kierrätysmerkillä. Noudata laitteen romuttamista koskevia paikallisia määräyksiä. Pakkausmateriaalit (muovipussit, polystyreeniosat jne.) voivat aiheuttaa vaaran, ja ne on pidettävä lasten ulottumattomissa.

Älä hävitä loppuun käytettyä laitetta talousjätteen mukana. Ympäristö- ja henkilövahinkojen välttämiseksi ja uudelleenkäytön edistämiseksi laite on kierrätettävä vastuullisesti.



— merkki osoittaa, että Vileda VR 102 -robotti-imuri voidaan toimittaa kierrätyskäyttöön.

Tuotteessa on litiumioniakku, jota ei saa hävittää kotitalousjätteen mukana. Toimita akku kierrätettäväksi valtuutettuun keräyspisteeseen.

Akut voivat olla haitallisia ympäristölle ja saattavat räjähtää joutuessaan alttiiksi korkeille lämpötiloille. Näiden ohjeiden huomiotta jättäminen saattaa aiheuttaa tulipalon ja/tai vakavia henkilövahinkoja.

Lisätietoja robotti-imurin käsittelystä ja kierrättämisestä saat paikallisilta viranomaisilta, jätehuollosta tai tuotteen ostopaikasta.

Esimerkiksi robotti-imuri tai sen osat on ehkä toimitettava hävitettäväksi keräyspisteeseen.

## 7. PRODUCT SPECIFICATION

<b>Malli</b>	0769-03
<b>Mekaaniset tiedot</b>	Koko 32 x 8 cm Paino ~ 1,9 KG
<b>Sähkö tiedot</b>	Nimellisjännite 10.8 V / 10.95 V Akku Li-Ion 10,8 V, 2200 mAh / 10,95 V, 2150 mAh Latausaika 4–5 tuntia
<b>Lataustiedot</b>	Tulojännite 100–240 V AC Lähtöjännite 19 V DC Lähtövirta 600 mA

## 8. VILEDAN TUOTETAKUU

### A. SOVELTAMISALA

- Vileda takaa, että tuotteessa ei alkuperäisellä ostohetkellä ole materiaali- eikä valmistusvirheitä. Takuu on voimassa kaksi vuotta ostopäivästä lukien. Vileda-yhtiö, joka antaa tämän takuun ja noudattaa sen ehtoja, on ilmoitettu tässä takuuilmoituksessa tai mukana tulevassa lehtisessä, tai se mainitaan verkkosivustollamme osoitteessa [www.vileda.com](http://www.vileda.com).
- Jos takuuajana osoittautuu, että tuote oli kaupantekopäivänä viallinen virheellisten materiaalien tai työn vuoksi, Vileda tai takuualueella sijaitseva valtuutettu huoltoilike korjaa tuotteen veloittamatta työstä tai osista tai (Viledan harkinnan mukaan) vaihtaa tuotteen tai sen vialliset osat alla esitettyjen ehtojen mukaisesti. Vileda voi vaihtaa vialliset tuotteet tai osat uusiin tai kunnostettuihin tuotteisiin tai osiin. Kaikki vaihdetut tuotteet ja osat jäävät Viledan omaisuudeksi.
- Tämä takuu ei kata seuraavia tapauksia:
  - normaalista kulumisesta johtuva määräaikaishuolto ja korjaus tai osien vaihtaminen
  - kulutusosat (komponentit, jotka on yleensä vaihdettava säännöllisin väliajoin tuotteen eliniän aikana, kuten pehmusteet)
  - vauriot tai viat, jotka johtuvat tuotteen käytöstä tai käsittelystä tavalla, joka ei vastaa normaalia henkilökohtaista tai kotikäyttöä
  - tuotteessa ilmenevät vauriot tai muutokset, jotka johtuvat seuraavista seikoista:

#### I. väärinkäyttö, mukaan lukien:

- käsittely, joka johtaa tuotteen fyysisiin vikoihin, kauneus- tai pintavirheisiin tai muutoksiin
- tuotteen asentaminen tai käyttö muuhun kuin sen tavanomaiseen käyttötarkoitukseen tai vastoin Viledan asennus- tai käyttöohjeita
- tuotteen jättäminen huoltamatta Viledan huolto-ohjeiden mukaisesti
- tuotteen asentaminen tai käyttö tavalla, joka on ristiriidassa asennus- tai käyttömaassa voimassa olevien lakien tai teknisten standardien kanssa

II. tuotteen käyttö sellaisten lisävarusteiden, oheislaitteiden tai muiden tuotteiden kanssa, jotka eivät tyydyttään, kunniltaan tai tasoltaan vastaa Viledan standardeja

III. muun henkilön kuin Viledan tai valtuutetun huoltoliikkeen tekemä korjaus tai korjausyritys

IV. onnettomuudet, tulipalo, nesteet, kemikaalit, muut aineet, tulva, tärinä, liika kuumuus, väärä tuuletus, jännitepiikit, liian suuri tai väärä tulojännite, säteily, sähköstaattiset purkaukset, mukaan lukien salama, muut ulkoiset voimat ja iskut.

## B. EHDOT

1. Takuuhuolto suoritetaan vain, jos alkuperäinen lasku tai kuitti (josta ilmenevät ostopäivä, mallinimi ja myyjä) esitetään yhdessä viallisen tuotteen kanssa takuuajan kuluessa. Vileda voi kieltäytyä maksuttomasta takuuhuollosta, jos näitä asiakirjoja ei esitetä tai jos ne ovat epätäydelliset tai epäselvät. Takuu ei ole voimassa, jos tuotteen mallinimeä tai sarjanumeroa on muutettu, se on poistettu tai irrotettu tai tehty epäselväksi.
2. Takuu ei kata kuljetuskustannuksia eikä kuljetusriskejä, jotka liittyvät tuotteen kuljettamiseen asiakkaalta Viledalle tai huoltoyritykselle ja takaisin.
3. Tuotteen vianmäärittämisestä peritään maksu, jos siitä käy ilmi, että vian korjaus ei kuulu takuun piiriin (mistä tahansa syystä), tai jos tuote toimii virheettömästi eikä laitevikaa löydy.

## C. POIKKEUKSET JA RAJOITUKSET

1. Vileda ei myönnä edellä mainitun lisäksi (suoraa, epäsuoraa, lakisääteistä tai muuta) takuuta, joka koskee tuotteen laatua, suorituskykyä, luotettavuutta, käyttövarmuutta tai sopivuutta tiettyyn tarkoitukseen.
2. Vileda ei vastaa tuotteen virheellisestä käytöstä johtuvista väillisisistä tai epäsuorista vahingoista. Tämän pykälän muissa kohdissa esitettyjä seikkoja lukuun ottamatta Viledan vastuu ei ylitä tuotteen ostohintaa. Jos haluat lisätietoja tuotteen oikeasta käytöstä tai takuusta, soita Viledan kuluttajapalveluun.
3. Mikään tässä takuussa ei rajoita Viledan vastuuta kuolemasta, henkilövahingosta tai vahingosta yksityisomaisuudelle, silloin kun vahinko on aiheutunut Viledan huolimattomuudesta johtuvasta viasta kuluttajan käyttäessä vialliseksi todettua laitetta.

## D. KULUTTAJAN LAKISÄÄTEISET OIKEUDET

Kuluttajana sinulla on lakisääteisiä oikeuksia tuotteista, jotka ovat viallisia tai eivät vastaa kuvausta. Saat neuvoja lakisääteisistä oikeuksista paikalliselta kuluttajaneuvojalta tai Suomen kuluttajaliitolta. Mikään tässä takuussa ei vaikuta oikeuksiisi.

## E. TAKUUNANTAJA

Tämän tuotteen takuun antaa ja sen ehtoja noudattaa Freudenberg Home and Cleaning Solutions Oy, Albera Business Park, Bertel Jungin aukio 1, 02600 Espoo. Sp: kuluttajapalvelu@fhp-ww.com, puh. 0424 286600.

Dziękujemy za wybranie naszego nowego robota sprząającego Vileda VR 102. VR 102 stanie się Twoim partnerem w codziennym czyszczeniu, wyręczając Cię w usuwaniu brudu i kurzu z podłóg.

## Zawartość

<b>1. OSTRZEŻENIA OGÓLNE</b>	113
<b>2. CO WARTO WIEDZIEĆ O VR 102</b>	118
<b>3. ŁADOWANIE I ROZŁADOWYWANIE AKUMULATORA</b>	119
<b>4. KONSERWACJA</b>	119
<b>5. ROZWIĄZYWANIE PROBLEMÓW</b>	120
<b>6. RECYKLING OCHRONY ŚRODOWISKA I PRODUKTU</b>	121
<b>7. SPECYFIKACJA PRODUKTU</b>	121
<b>8. GWARANCJA NA PRODUKT VILEDA</b>	121

## 1. OSTRZEŻENIA OGÓLNE

### WAŻNE

Przeczytaj wszystkie instrukcje przed użyciem. Zachowaj instrukcje do wykorzystania w przyszłości.

### OSTRZEŻENIE

Używaj robota tylko zgodnie z opisem w tej instrukcji. Nieprzestrzeganie wszystkich instrukcji wymienionych poniżej może spowodować porażenie prądem, pożar i / lub poważne obrażenia.

Podczas używania dowolnego elektrycznego robota należy zawsze przestrzegać podstawowych zasad bezpieczeństwa,

w tym poniższych, w celu zmniejszenia ryzyka pożaru, porażenia prądem elektrycznym, wycieku baterii lub obrażeń ciała.

## ZASADY STOSOWANIA

- Podczas uruchamiania robota zawsze umieszczaj go na środku pokoju lub powierzchni, co najmniej pół metra od krawędzi i ścian.
- Stosuj w pomieszczeniach. Nie należy używać na zewnątrz ani na balkonach.
- Przeznaczony wyłącznie do użytku domowego.
- Robot nie jest zabawką. Nie siedź ani nie stawaj na nim. Małe dzieci i zwierzęta domowe powinny być nadzorowane podczas pracy robota.
- Nie kładź ciężkich ani ostrych przedmiotów na górnej części urządzenia.
- Nie pozwól, aby robot wciągnął coś, co jest łatwopalne, lub pali się.
- Nie używaj tego robota do zbierania mokrych przedmiotów.
- Nie należy używać na dywanach z długim włosiem lub na mokrych podłogach, takich jak łazienka.
- Używaj tego produktu w temperaturze od 15 do 35. Nie używaj tego produktu w wysokiej temperaturze lub w upalnym słońcu przez długi czas.
- Przed użyciem należy usunąć z podłogi przedmioty, takie jak ubrania, luźne papiery, sznurki do rolet lub zasłon, przewody zasilające i wszelkie delikatne przedmioty, które mogą się zaplątać w szczotki czyszczące.
- Przed użyciem upewnij się, że zbiornik na śmieci jest pusty.
- **OSTRZEŻENIE:** Podłogi i schody w kolorze czarnym lub ciemnym mogą obniżyć niezawodność czujników spadku. Przed użyciem przetestuj swoją podłogę i schody.

## BEZPIECZEŃSTWO OSOBISTE

- Przeznaczenie produktu opisano w tej instrukcji. Używanie jakichkolwiek akcesoriów lub osprzętu lub wykonywanie jakiegokolwiek operacji z tym Robotem w sposób inny niż

zalecany w tej instrukcji obsługi może stwarzać ryzyko obrażeń.

- Ten robot może być używany wyłącznie przez dzieci w wieku od 8 lat i powyżej oraz osoby o ograniczonych zdolnościach fizycznych, sensorycznych lub umysłowych lub z brakiem doświadczenia i wiedzy, jeśli otrzymały odpowiedni nadzór lub odpowiednie instrukcje dotyczące użytkowania robota w bezpieczny sposób i rozumieją związane z tym zagrożenia.
- Dzieci nie mogą bawić się robotem i powinny używać go tylko zgodnie z przeznaczeniem.
- Baterie w urządzeniu mogą być wymieniane tylko przez osoby posiadające uprawnienia.
- Czyszczenie i konserwacja nie powinny być wykonywane przez dzieci bez nadzoru
- Przechowywać w suchym miejscu.
- Przechowuj w miejscu niedostępnym dla dzieci.
- Używaj tylko z przystawkami zalecanymi przez producenta.
- Nie używaj bez umieszczonego filtra.
- Przechowuj produkt i wszystkie akcesoria z dala od ognia, gorących powierzchni i wszelkich łatwopalnych materiałów.
- Nie zanurzaj robota w wodzie lub innym płynie.
- Nie należy używać tego produktu w obszarze zawieszonym powyżej wysokości podłogi, aby zapobiec upadkowi produktu i jego uszkodzeniu.

## **INSTRUKCJE BEZPIECZEŃSTWA ELEKTRYCZNEGO**

- Nigdy nie modyfikuj ładowarki w żaden sposób.
- Ładowarka została zaprojektowana pod kątem określonego napięcia. Zawsze sprawdzaj, czy napięcie główne jest takie samo, jak podane na tabliczce znamionowej.
- Przed użyciem sprawdź przewód ładowarki pod kątem uszkodzeń lub zużycia
- Nie nadużywaj kabla ładowarki; nigdy nie przenoś ładowarki za przewód.
- Nie należy nadmiernie zginać przewodu zasilającego ani naciskać przewodu zasilającego ciężkimi lub ostrymi przedmiotami.

- Nigdy nie ciągnij za przewód ładowarki, aby odłączyć od gniazda; chwyć ładowarkę i pociągnij, aby odłączyć.
- Trzymaj przewód ładowarki z dala od gorących powierzchni i ostrych krawędzi.
- Nie dotykaj ładowarki, wtyczki, zasilacza i przewodów ani robota mokrymi rękami.
- Nie przechowuj ani nie ładuj robota na zewnątrz.
- Przed czyszczeniem lub konserwacją należy odłączyć ładowarkę. Produkt zawiera części elektroniczne. Nie zanurzać ani nie polewać wodą. Czyścić suchą ściereczką.

## UŻYWANIE I KONSERWACJA BATERII

- Używaj tylko baterii dostarczonych z produktem.
- **OSTRZEŻENIE:** Do celów ładowania akumulatora używaj tylko dołączonego zespołu zasilającego (model nr GQ12-190060-AG/GQ12-190060-AB/NLB060190W1E4S58/NLB060190W1U4S58) dostarczonego z tym urządzeniem.
- Nie próbuj używać ładowarki z jakimkolwiek innym produktem ani nie próbuj ładować tego produktu za pomocą innej ładowarki, ponieważ może to spowodować uszkodzenie produktu i baterii oraz unieważnienie gwarancji.”
- Używaj tylko baterii dostarczonych z produktem lub dostarczonych przez producenta.
- Wycieki z ogniw akumulatora mogą wystąpić w ekstremalnych warunkach. Jeśli płyn dostanie się na skórę, natychmiast przemyj ją mydłem i wodą. Jeśli płyn dostanie się do oczu, natychmiast przemyj je czystą wodą przez co najmniej 10 minut i uzyskaj pomoc lekarską.
- Ten produkt zawiera akumulatory litowo-jonowe. Nie należy spalać baterii ani wystawiać na działanie wysokich temperatur, ponieważ mogą eksplodować.
- Gdy pakiet baterii nie jest używany, należy trzymać go z dala od innych metalowych przedmiotów, takich jak: spinacze do papieru, monety, klucze, gwoździe, śruby lub inne małe metalowe przedmioty, które mogą prowadzić połączenie z jednego biegunu do drugiego.
- Zwarcie końcówek akumulatora może spowodować pożar.

- Baterię należy wyjąć z robota, zanim zostanie wyrzucony.
- Akumulator należy utylizować w sposób bezpieczny i zgodny z przepisami dotyczącymi ochrony środowiska i recyklingu produktu, jak na stronie 115 niniejszej instrukcji. Akumulatora nie wolno wyrzucać wraz z odpadami komunalnymi.
- Podczas wyjmowania akumulatora należy odłączyć robota od głównego zasilania.
- **OSTRZEŻENIE:** Jeśli akumulator jest w jakikolwiek sposób uszkodzony, nie należy go ładować. Skontaktuj się z działem obsługi klienta Vileda (patrz ostatnia strona).
- Akumulator ładuj przez 5 godzin przed pierwszym użyciem. Po pierwszym użyciu czas ładowania wynosi około 4-5 godzin.
- Jeśli robot nie będzie używany dłużej niż 3 miesiące, należy go ładować bezpośrednio przez zasilacz przez 5 godzin.
- **OSTRZEŻENIE:** Używaj tylko baterii dostarczonych przez firmę Vileda.

## SERWIS

- Przed użyciem robota i po każdym uderzeniu należy sprawdzić oznaki zużycia lub uszkodzenia.
- Nie używaj Robota, jeśli jakakolwiek jego część jest uszkodzona.
- Naprawy powinny być wykonywane wyłącznie przez autoryzowanego przedstawiciela serwisu lub odpowiednio wykwalifikowaną osobę.
- Nigdy nie modyfikuj robota w jakikolwiek sposób, ponieważ może to zwiększać ryzyko obrażeń.
- Używaj tylko części zamiennych lub akcesoriów dostarczonych lub zalecanych przez firmę Vileda.

## 2. CO WARTO WIEDZIEĆ O VR 102

Otwórz instrukcję na stronie 3 dla odniesienia.

1. Wyświetlacz	3b. Ramka filtra	8. Gniazdo ładowania
1a. Przycisk zwiększania mocy	4. Pędzel do konserwacji	9. Ssawka główna
1b.* Przycisk Auto-czyszczenia (nie posiada VR ONE)	5. Miękki zderzak	10a/10b.Kółka
1c*. Przycisk trybu cichego (nie posiada VR ONE)	6. Przedni zderzak	11. Przednie koło
2. Pokrywa pojemnika na kurz	7. Szczotki boczne	12. Pokrywa baterii
3. Pojemnik na kurz z filtrem		13. Czujnik spadku
3a. Filtr na drobny pył		

### PRZYCISKI I PROGRAMY SPRZĄTAJĄCE

#### 1a. Przycisk zwiększonej mocy

Naciśnij przycisk zasilania, aby włączyć i wyłączyć robota.

#### Czwanie

Tryb gotowości oznacza, że główne zasilanie robota jest włączone, a robot jest gotowy do użycia. Przycisk zasilania pulsuje powoli. Kiedy robot sprząta, naciśnij przycisk zasilania na głównej obudowie, aby zatrzymać robota i przejść do trybu gotowości.

#### Tryb uśpienia

W trybie uśpienia robot oszczędza energię, ale nie jest wyłączony. Aby oszczędzać energię, możesz przełączyć robota w tryb uśpienia z trybu gotowości za pomocą jednej z następujących metod:

Naciśnij przycisk „POWER” na głównym panelu

Robot automatycznie przejdzie w tryb uśpienia, jeśli zasilanie jest niskie lub po 5 minutach w trybie czuwania”

W trybie pracy lub gotowości naciśnij przycisk zasilania, aby wyłączyć robota.

Przycisk zasilania wyświetla również stan ładowania i kody błędów, wyjaśnione w rozdziałach „Ładowanie i rozładowywanie baterii” oraz „rozwiązywanie problemów”.

#### Uwaga: VR ONE:

Naciśnij przycisk zasilania, aby włączyć robota. Podczas czyszczenia naciśnij ponownie przycisk zasilania, aby go wyłączyć.

#### 1b\*. Przycisk auto-czyszczenia

W trybie gotowości naciśnij przycisk automatyczny, aby przejść do trybu automatycznego czyszczenia.

Robot automatycznie wybierze optymalny wzór czyszczenia, uwzględniający iterację automatyczną, zygakowatą i spiralną.

W trybie automatycznego czyszczenia, naciśnij ponownie przycisk auto, aby przejść do trybu gotowości.

#### 1c\*. Tryb cichy

W trybie gotowości naciśnij przycisk trybu cichego, aby przejść do trybu cichego czyszczenia, aby uzyskać większy komfort podczas czyszczenia.

Robot automatycznie wybierze optymalny schemat czyszczenia i zmniejszy poziom hałasu, zmniejszając prędkość i moc ssania, aby uzyskać bardziej cichą pracę produktu.

W trybie cichego czyszczenia naciśnij ponownie przycisk trybu cichego, aby przejść do trybu gotowości



### 3. ŁADOWANIE I ROZŁADOWYWANIE AKUMULATORA

Wskaźnik baterii wyświetlany na przycisku zasilania:

Podczas ładowania: podłącz ładowarkę do robota, a po drugiej stronie do gniazda zasilania, jak wskazano w skróconej instrukcji obsługi na stronie 2

<b>Wskaźnik LED</b>	Przycisk zasilania miga 4 razy na biało	Przycisk zasilania miga na czerwono podczas ładowania	Przycisk zasilania miga na biało podczas ładowania
<b>Opis</b>	Połączenie baterii nie jest prawidłowe Skontaktuj się z serwisem Vileda (na ostatniej stronie)	Robot ładuje się	Robot jest w pełni naładowany

#### Podczas pracy i w trybie gotowości:

<b>Wskaźnik LED</b>	Przycisk zasilania powoli miga na czerwono
<b>Opis</b>	Moc baterii jest niska. Proszę naładować urządzenie

Wskazówki dotyczące przedłużenia żywotności baterii:

- Przed pierwszym użyciem ładuj robota przez 5 godzin.
- Ładuj robota, gdy tylko poziom naładowania akumulatora jest niski.
- Jeśli robot nie będzie używany przez dłuższy czas, należy całkowicie naładować akumulator, wyłączyć zasilanie, wyjąć i przechowywać w chłodnym, suchym miejscu.
- Jeśli robot nie będzie używany dłużej niż 3 miesiące, należy go ładować bezpośrednio przez zasilacz przez 5 godzin.

### 4. KONSERWACJA

Proszę otworzyć na stronie 4-5 w instrukcji dla odniesienia.

#### Wskazówki dotyczące utrzymywania stabilności

Aby utrzymać robota Vileda na najwyższym poziomie wydajności, zaleca się regularne czyszczenie robota.

Część robota	Częstotliwość czyszczenia	Częstotliwość wymiany
Pojemnik na kurz	Po każdym użyciu	—
Szczotki boczne	Raz w tygodniu (dwa razy w tygodniu w domu ze zwierzętami domowymi)	Co 6-12 miesięcy
Filtr o wysokiej wydajności	Raz w miesiącu (dwa razy w miesiącu w domu ze zwierzętami domowymi)	Co 3 miesiące
Przednie koło i koła napędowe Czujniki spadku	Raz w miesiącu	—

### DEMONTAŻ I WYMIANA BATERII

Używaj wyłącznie zamiennych akumulatorów dostarczanych przez firmę Vileda.

1. Upewnij się, że urządzenie jest wyłączone
2. Wykręć śruby na pokrywie baterii za pomocą śrubokręta
3. Zdejmij pokrywę baterii
4. Podnieś baterię i wyjmij ją z obudowy
5. Odłącz przewód łączący baterię i robota

## 5. ROZWIĄZYWANIE PROBLEMÓW

Problem	Możliwa przyczyna	Możliwe rozwiązanie
Robot nie działa	<ul style="list-style-type: none"> <li>Akumulator jest słabo naładowany</li> </ul>	<ul style="list-style-type: none"> <li>Naładuj baterię przez 5 godzin</li> </ul>
Słabe ssanie lub brak ssania	<ul style="list-style-type: none"> <li>Kosz na śmieci jest pełny</li> <li>Filtr jest zablokowany przez brud</li> <li>Brak filtra</li> </ul>	<ul style="list-style-type: none"> <li>Opróżnij pojemnik na kurz</li> <li>Wyczyść filtr za pomocą szczotki</li> <li>Umieść filtr z powrotem na swoim miejscu</li> </ul>
Nieprawidłowy ruch	<ul style="list-style-type: none"> <li>Koła są brudne</li> <li>Czujniki spadku są zanieczyszczone</li> </ul>	<ul style="list-style-type: none"> <li>Oczyść koła</li> <li>Oczyść czujniki spadku</li> </ul>
Szczotki boczne są zdeformowane	<ul style="list-style-type: none"> <li>Włosy i brud przyklejają się do szczotek bocznych</li> <li>Szczotki boczne są zablokowane przez przedmiot</li> </ul>	<ul style="list-style-type: none"> <li>Usuń szczotki boczne i dokładnie je wyczyść</li> <li>Połóż szczotki boczne w cieplej wodzie na około 5 sekund, jeśli są zwinięte lub zdeformowane</li> </ul>
Niski poziom naładowania akumulatora po naładowaniu lub brak ładowania	<ul style="list-style-type: none"> <li>Połączenie baterii nie jest poprawne</li> <li>Uszkodzona ładowarka lub akumulator</li> </ul>	<ul style="list-style-type: none"> <li>Skontaktuj się z Działem Obsługi Klienta Vileda (adres patrz ostatnia strona)</li> </ul>
Robot przestaje działać, a przycisk zasilania powoli miga na czerwono	<ul style="list-style-type: none"> <li>Niski poziom naładowania baterii</li> </ul>	<ul style="list-style-type: none"> <li>Naładuj robota</li> </ul>
Przycisk zasilania miga szybko na czerwono	<ul style="list-style-type: none"> <li>Silniki przeciążone lub zablokowane</li> <li>Urządzenie od dołu lub czujniki są zablokowane lub brudne</li> <li>Kosz na śmieci nie jest ustawiony w poprawnej pozycji lub robot nie ma kosza na śmieci</li> <li>Zablokowany kanał ssący</li> </ul>	<ul style="list-style-type: none"> <li>Sprawdź, czy otwór wentylatora jest wolny i czy pojemnik na śmieci jest czysty. Sprawdź, czy koła lub zespół szczotek nie są zablokowane lub owinięte kablem</li> <li>Umieść robota na twardym podłożu. Sprawdź czułość przedniego zderzaka i wyczyść czujniki</li> <li>Odłóż pojemnik na kurz i umieść go na swoim miejscu</li> <li>Oczyść kanał ssący za pomocą szczotki konserwacyjnej</li> </ul>
Przycisk zasilania miga 4 x na czerwono	<ul style="list-style-type: none"> <li>Połączenie baterii nie jest poprawne</li> </ul>	<ul style="list-style-type: none"> <li>Skontaktuj się z Działem Obsługi Klienta Vileda (adres patrz ostatnia strona)</li> </ul>

**Jeśli powyższe rozwiązania nie działają, spróbuj wyłączyć i włączyć i sprawdzić ponownie. W celu uzyskania dalszej pomocy, porady technicznej lub zamówienia części zamiennych należy skontaktować się z Viledą (adres - patrz ostatnia strona).**

## 6. RECYKLING OCHRONY ŚRODOWISKA I PRODUKTU

Robot sprząający Vileda VR 102 spełnia wymagania dyrektywy UE 2012/19 / WE, obejmującej urządzenia elektryczne i elektroniczne oraz zarządzanie ich usuwaniem.

Materiał opakowania nadaje się w całości do recyklingu i jest oznaczony symbolem recyklingu. Przestrzegaj lokalnych przepisów dotyczących złomowania. Przechowuj materiały opakowaniowe (plastikowe torby, kawałki polistyrenu itp.) Poza zasięgiem dzieci, ponieważ są one potencjalnie niebezpieczne.

Po zakończeniu okresu użytkowania produktu nie należy go wyrzucać razem ze zwykłymi odpadami domowymi. Aby zapobiec potencjalnym szkodom dla środowiska lub zdrowia ludzkiego w wyniku niekontrolowanego usuwania odpadów, należy je poddać recyklingowi w celu promowania zrównoważonego ponownego wykorzystania zasobów materialnych.



Symbol  identyfikuje Viledę VR 102 jako produkt poddany obowiązkowi selektywnej zbiórki zużytych urządzeń elektrycznych.

Produkt zawiera baterię litowo-jonową, której nie należy wyrzucać wraz z normalnymi odpadami komunalnymi. Umieść baterię w oficjalnym punkcie zbiórki w celu recyklingu.

Baterie mogą być szkodliwe dla środowiska i mogą eksplodować, jeśli są wystawione na działanie wysokich temperatur. Naruszenie tych środków ostrożności może spowodować pożar i / lub poważne obrażenia.

Aby uzyskać bardziej szczegółowe informacje na temat recyklingu tego robota, należy skontaktować się z lokalnym urzędem miejskim, służbami oczyszczania miasta lub sklepem, w którym produkt został zakupiony.

Na przykład utylizacja robota i jakiegokolwiek jego części może wymagać przeniesienia do wyznaczonego punktu odbioru.

## 7. SPECYFIKACJA PRODUKTU

<b>Model</b>	0769-03
<b>Specyfikacje mechaniczne</b>	Rozmiar 32 x 8 cm Waga ~ 1,9 KG
<b>Parametry elektryczne</b>	Napięcie znamionowe 10.8 V / 10.95 V Bateria Li-Ion 10,8 V, 2200 mAh / 10,95 V, 2150 mAh Czas ładowania 4-5 h
<b>Parametry ładowarki</b>	Znamionowe napięcie wejściowe 100-240 V AC Znamionowe napięcie wyjściowe 19 V DC Znamionowy napięcie wyjściowe 600 mA

## 8. GWARANCJA NA PRODUKT VILEDA

### A. ZAKRES

1. W ramach tej Gwarancji firma Vileda gwarantuje, że produkt będzie wolny od wad materiałowych i wad wykonania w dniu pierwotnego zakupu przez okres dwóch lat od tej daty. Firma Vileda, która zapewnia i będzie honorować tę gwarancję, została wskazana w niniejszej gwarancji lub w ulotkach towarzyszących lub można ją znaleźć na naszej stronie internetowej.
2. Jeżeli w okresie gwarancyjnym produkt zostanie uznany za wadliwy (w dniu pierwotnego zakupu) z powodu niewłaściwych materiałów lub wykonania, firma Vileda lub autoryzowany członek sieci serwisowej w Strefie Gwarancyjnej bez opłat za robociznę lub części naprawi lub (według uznania Viledy) wymieni produkt lub jego wadliwe części zgodnie z poniższymi warunkami i ograniczeniami. Vileda może zastąpić wadliwe produkty lub części nowymi lub odnowionymi produktami lub częściami. Wszystkie wymienione produkty i części stają się własnością Viledy.
3. Gwarancja nie obejmuje:
  - a) okresowej konserwacji i naprawy lub wymiany części z powodu zużycia.
  - b) materiałów eksploatacyjnych (elementów, które powinny wymagać okresowej wymiany podczas okresu użytkowania produktu).
  - c) uszkodzeń lub wad spowodowanych użyciem, działaniem lub przetwarzaniem produktu niezgodnych z normalnym użytkowaniem osobistym lub domowym.
  - d) uszkodzeń lub zmian produktu wynikających z:
    - I. niewłaściwego użycia, w tym:
      - złego użytkowania, w tym:
        - zabiegów powodujących fizyczne, kosmetyczne lub powierzchniowe uszkodzenia lub zmiany produktu;
        - nieinstalowania lub użytkowania produktu do jego zwykłego celu lub zgodnie z instrukcjami Viledy podczas instalacji lub użytkowania;
        - nieutrzymywania produktu zgodnie z instrukcjami Viledy dotyczącymi właściwej konserwacji;

- instalacja lub użytkowania produktu w sposób niezgodny z przepisami technicznymi lub standardów bezpieczeństwa w kraju, w którym jest używany;
- II. używania produktu z akcesoriami, urządzeniami peryferyjnymi i innymi produktami innego typu niż standardowo przepisany przez Viledę;
- III. naprawy lub próba naprawy przez osoby, które nie są pracownikami Viledy lub autoryzowanymi członkami sieci serwisowej;
- IV. Wypadków, pożarów, cieczy, chemikaliów, innych substancji, powodzi, wibracji, nadmiernego ciepła, niewłaściwej wentylacji, skoków napięcia, nadmiaru lub nieprawidłowego zasilania lub napięcia wejściowego, promieniowania, wyładowań elektrostatycznych w tym oświetlenia, innych sił zewnętrznych i uderzeń.

## B. WARUNKI

1. Usługi gwarancyjne będą świadczone tylko wtedy, gdy oryginalna faktura lub dowód zakupu (wskazujący datę zakupu, nazwę modelu i nazwę sprzedawcy) zostanie przedstawiona dla wadliwego produktu w okresie gwarancji. Firma Vileda może odmówić bezpłatnej usługi gwarancyjnej, jeśli dokumenty te nie zostaną przedstawione lub będą niekompletne lub nieczytelne. Niniejsza gwarancja nie będzie obowiązywać, jeśli nazwa modelu lub numer seryjny produktu został zmieniony, usunięty lub stał się nieczytelny.
2. Niniejsza gwarancja nie obejmuje kosztów transportu i ryzyka związanego z transportem produktu do i z firmy Vileda lub agenta serwisowego.
3. Pragniemy poinformować, że opłata za diagnozę Twojego produktu zostanie poniesiona przez Ciebie, jeśli diagnoza Twojego produktu wykaże, że nie będziesz uprawniony do naprawy w ramach tej gwarancji (z jakiegokolwiek powodu) w celu usunięcia wady lub produkt działa poprawnie i nie wykryto żadnego błędu sprzętowego.

## C. WYŁĄCZENIA I OGRANICZENIA

1. Z wyjątkiem przypadków określonych powyżej, firma Vileda nie udziela żadnych gwarancji (wyraźnych, domniemanych, ustawowych lub innych) dotyczących jakości produktu, jego wydajności, dokładności, przydatności do określonego celu lub w inny sposób.
2. Firma Vileda nie ponosi odpowiedzialności za szkody wtórne lub pośrednie spowodowane nieprawidłowym użytkowaniem produktu. O ile nie określono inaczej w niniejszym punkcie, odpowiedzialność Viledy nie przekroczy ceny zakupu produktu. W przypadku jakichkolwiek wątpliwości dotyczących prawidłowego użytkowania produktu lub odnoszących się do gwarancji, należy skontaktować się z działem obsługi klienta.
3. Żadne z postanowień niniejszej gwarancji nie ma na celu ograniczenia odpowiedzialności firmy Vileda za śmierć, obrażenia ciała lub uszkodzenie własności prywatnej spowodowane wadliwymi towarami, które powstały w wyniku użytkowania przez konsumenta w wyniku zaniedbania Viledy.

## D. PRAWA ZASTRZEŻONE

Jako konsument masz prawo do zgłaszania towarów wadliwych lub niezgodnych z opisem. Porady na temat przysługujących Ci praw możesz uzyskać w lokalnym biurze porad obywatelskich lub w Biurze Standardów Handlowych. Nic w tej gwarancji nie wpłynie na te prawa.

## E. TWOJA GWARANCJA

Gwarancja na ten produkt jest udzielana i będzie honorowana przez Freudenberg Household Products, Vileda House, 2 Chichester Street, Rochdale, Lancashire, OL16 2AX. [www.vileda.com/uk](http://www.vileda.com/uk) Tel: 0345 7697356.

Hvala, da ste se odločili za naš novi Vileda robot VR 102. VR 102 bo postal vaš partner pri dnevnem čiščenju, odstranjevanju umazanije in praha z vaših tal, tako da vam tega ne bo več treba početi.

## Vsebina

<b>1. SPLOŠNA OPOZORILA</b>	<b>123</b>
<b>2. SPOZNAVANJE VR 102</b>	<b>127</b>
<b>3. POLNJENJE IN PONOVRNO POLNJENJE BATERIJE</b>	<b>128</b>
<b>4. VZDRŽEVANJE</b>	<b>128</b>
<b>5. REŠEVANJE TEŽAV</b>	<b>129</b>
<b>6. ZAŠČITA OKOLJA, ODSTRANITEV IZDELKA</b>	<b>130</b>
<b>7. TEHNIČNI PODATKI</b>	<b>130</b>
<b>8. VILEDA GARANCIJA ZA IZDELEK</b>	<b>131</b>

## 1. SPLOŠNA OPOZORILA

### POMEMBNO

Pred prvo uporabo temeljito preberite navodila. Shranite jih za kasnejšo uporabo.

### OPOZORILO

Robota uporabljajte samo tako, kot je opisano v teh navodilih. Neupoštevanje vseh navodil, navedenih spodaj, lahko povzroči električni udar, ogenj in/ali resne poškodbe.

Pri uporabi katerega koli električnega robota je potrebno upoštevati osnovne varnostne ukrepe, vključno s sledečimi, da zmanjšate nevarnost ognja, električnega udara, iztekanja baterije ali osebnih poškodb.

## OMEJITVE UPORABE:

- Ob vklopu robota vedno postavite na sredino prostora ali površine, ki jo bo čistil, najmanj pol metra proč od višin, po katerih bi lahko padel.
- Za uporabo v zaprtih prostorih. Izdelka ne uporabljajte na prostem ali na balkonih.
- Namenjen samo za domačo uporabo.
- Robot ni igrača. Ne sedajte ali stojte na njem. Med uporabo robota je potrebno male otroke in živali imeti pod nadzorom.
- Na robota ne postavljajte težkih ali ostrih predmetov.
- Z robotom ne pobirajte vnetljivih in gorečih snovi ter snovi, ki se kadijo.
- Z robotom ne pobirajte mokrih snovi.
- Robota ne uporabljajte na preprogah z dolgo dlako ali na mokrih tleh npr. v kopalnici ali pralnici.
- Robota uporabljajte pri temperaturi med 15°C do 35°C. Robota ne uporabljajte pri visokih okoljskih temperaturah in ga dalj časa ne izpostavljajte direktni sončni svetlobi.
- Pred uporabo s tal odstranite predmete kot so oblačila, papir, vrvce žaluzij ali zaves, električne vrvce ali lomljivi predmeti, saj se lahko zapletejo s čistilnimi krtačkami.
- Prepričajte se, da je posoda za smeti pred uporabo prazna.
- **OPOZORILO:** Črne ali temno obarvane talne površine in stopnice lahko zmanjšajo zanesljivost senzorjev za zaznavo višin / stopnic. Pred uporabo preverite ali je robot primeren za uporabo na vaših površinah.

## OSEBNA VARNOST:

- V teh navodilih je opisan namen uporabe. Uporaba dodatkov ali dodatnih delov ali uporaba robota na drug način, kot je priporočeno v teh navodilih lahko predstavlja nevarnost za telesne poškodbe.
- Robota smejo uporabljati otroci starejši od 8 let in osebe z zmanjšanimi telesnimi, zaznavnimi ali duševnimi sposobnostmi ali pomanjkanjem izkušenj in znanja le v primeru, če so

ustrezno nadzorovani in poučeni o varni uporabi robota in razumejo nevarnosti, ki se lahko pojavijo pri uporabi.

- Otroci se z robotom ne smejo igrati in ga smejo uporabljati le za namensko pravilno uporabo.
- Izdelek vsebuje baterijo, ki jo lahko zamenja samo usposobljena oseba.
- Otroci ne smejo izvajati čiščenja in vzdrževanja robota brez nadzora odrasle osebe.
- Hranite na suhem mestu.
- Hranite izven dosega otrok.
- Uporabljajte samo s strani proizvajalca priporočeno opremo.
- Robota ne uporabljajte brez nameščenega filtra.
- Izdelek in vse dodatke hranite proč od ognja, vročih površin in vnetljivih snovi.
- Robota ne potaplajte v vodo ali druge tekočine.
- Izdelka ne uporabljajte na področjih nad vašim telesom, da preprečite padec izdelka in osebne poškodbe.

## **ELEKTRIČNA VARNOSTNA OPOZORILA:**

- Polnilca nikoli ne spreminjajte.
- Polnilec je zasnovan za specifično napetost. Vedno preverite ali se napetost omrežja ujema s podatki na tipski tablici.
- Pred uporabo preverite vrvico polnilca glede znakov poškodb ali staranja.
- S kablom polnilca ravnajte skrbno; polnilca ne prenašajte tako, da ga držite za vrvico.
- Električne vrvice ne upogibajte in nanjo ne polagajte težkih ali ostrih predmetov.
- Nikoli ne vlecite polnilca za vrvico, da ga izklopite iz vtičnice; primite polnilec in ga povlecite iz vtičnice.
- Vrvico polnilca hranite proč od vročih površin in ostrih robov.
- Polnilca, vtičnice ali robota ne prijemajte z mokrimi rokami.
- Robota ne hranite ali polnite na prostem.
- Pred čiščenjem polnilec izklopite iz vtičnice. Izdelek vsebuje elektronske dele. Ne potaplajte ali pršite z vodo. Čistite samo s suho krpo.

## UPORABA IN NEGA BATERIJE:

- Uporabljajte samo baterijo, ki je bila priložena izdelku.
- **OPOZORILO:** Za polnjenje baterije uporabljajte le priložen polnilcec (št. modela GQ12-190060-AG/GQ12-190060-AB/NLB060190W1E4S58/NLB060190W1U4S58)
- Polnilca ne uporabljajte za druge aparate niti ne poskušajte ta izdelek polniti z drugim polnilcem, saj to lahko poškoduje izdelek in baterijo ter izniči garancijo.
- Uporabljajte le baterijo, ki je bila dobavljena z izdelkom ali s strani proizvajalca.
- V ekstremnih pogojih lahko pride do puščanja baterije. Če tekočina pride v stik s kožo, takoj sperite z milom in vodo. Če tekočina pride v oči, jih takoj izpirajte najmanj 10 minut s čisto vodo in poiščite zdravniško pomoč.
- Izdelek vsebuje Litijevo-lonsko baterijo. Baterije ne sežigajte ali izpostavljajte visokim temperaturam, saj lahko eksplodira.
- Če baterije ne uporabljate, jo hranite proč od metalnih predmetov kot so: sponke, kovanci, ključi, žebli ali drugi manjši metalni predmeti, saj lahko povzročijo stik med obema poloma baterije.
- Kratek stik obeh polov lahko povzroči ogenj.
- Preden izdelek odstranite v smeti, je potrebno baterijo odstraniti iz robota.
- Baterijo je potrebno odstraniti varno in v skladu z zakoni o varovanju okolja in recikliranju izdelka, kot opisano na strani 124 v teh navodilih. Baterije ne smete odstraniti skupaj z gospodinjskimi odpadki.
- Ko odstranjujete baterijo mora robot biti izključen iz električnega omrežja.
- **OPOZORILO:** Če je baterija na kakršen koli način poškodovana, je ne poskušajte polniti. Obrnite se na Vileda servisno službo (glejte zadnjo stran navodil).
- Pred prvo uporabo baterijo polnite 5 ur. Po prvi uporabi je čas polnjenja okoli 4-5 ure.
- Če robota niste uporabljali več kot 3 mesece, ga pred uporabo polnite 5 ur.



- **OPOZORILO:** Uporabljajte le baterijo dobavljeno s strani Vileda.

## VZDRŽEVANJE

- Pred uporabo robota ali po vsakem udarcu preverite znake obrabe ali poškodbe.
- Robota ne uporabljajte, če je kateri koli del poškodovan ali okvarjen.
- Popravila sme opraviti samo pooblaščen serviser ali ustrezno usposobljena oseba.
- Robota nikoli na noben način ne spreminjajte, saj lahko povečate nevarnost telesne poškodbe.
- Uporabljajte le nadomestne dele in dodatke, ki jih zagotavlja in priporoča Vileda.

## 2. SPOZNAVANJE VR 102

Glejte stran 3 v navodilih.

1. Display / Zaslon	3b. Okvir filtra	8. Vtičnica za polnilec
1a. Gumb za vklop/izklop	4. Ščetka za vzdrževanje	9. Sesalna odprtina
1b.* Gumb za program auto čiščenja (ne velja za VR ONE)	5. Mehki odbijači	10a/10b. Kolesa
1c*. Gumb za program tihega čiščenja (ne velja za VR ONE)	6. Sprednji odbijač	11. Sprednje kolo
2. Pokrov posode za smeti	7. Stranske ščetke	12. Pokrov baterije
3. Posoda za smeti in fini filter za prah		13. Senzorji za zaznavo višin / stopnic
3a. Fini filter za prah		

## GUMBI IN NAČINI ČIŠČENJA

### 1a. Gumb za vklop / izklop

S pritiskom na ta gumb robota vklopite in izklopite.

### Stanje pripravljenosti

Stanje pripravljenosti pomeni, da je gumb za vklop / izklop vključen in da je robot pripravljen za uporabo. Gumb počasi utripa. Ko robot čisti, pritisnite na gumb za vklop / izklop, da ga ustavite in vrnete v stanje pripravljenosti.

### Stanje mirovanja

V stanju mirovanja robot varčuje z energijo, a ni izklopljen (gumbi niso osvetljeni). Da bi varčevali z energijo, lahko stanje pripravljenosti spremenite v stanje mirovanja na enega od naslednjih načinov: Pritisnite na gumb za vklop / izklop

Če je nivo baterije nizek ali po 5 minutah stanja pripravljenosti se stanje mirovanja avtomatično aktivira

V stanju pripravljenosti ali stanju čiščenja s pritiskom na gumb za vklop / izklop robota izklopite.

Gumb za vklop / izklop kaže tudi stanje polnosti baterije in koda napak. Informacije o tem najdete v poglavju "Polnjenje in ponovno polnjenje baterije" in "Reševanje težav".

**Nasvet: VR ONE:**

Za vklop robota pritisnite na gumb za vklop / izklop. Med čiščenjem s pritiskom na gumb za vklop / izklop robota izklopite.

**1b.\* Program auto čiščenja**

V stanju pripravljenosti pritisnite na auto gumb, da aktivirate avtomatični način čiščenja.

Robot bo avtomatično izbral optimalni čistilni vzorec, ki ga sestavljajo ponavljajoč auto, cik-cak in spiralni vzorec gibanja.

V načinu auto čiščenja pritisnite ponovno na auto gumb; tako preide robot v stanje pripravljenosti.

**1c.\* Program tihega čiščenja**

V stanju pripravljenosti pritisnite na gumb za tiho čiščenje, da aktivirate program tihega čiščenja za več udobja med čiščenjem.

Robot bo avtomatično izbral optimalni čistilni vzorec, znižal nivo glasnosti z zmanjšano hitrostjo in sesalno močjo za bolj tiho delovanje izdelka.

V načinu tihega čiščenja pritisnite ponovno na gumb za tiho čiščenje; tako preide robot v stanje pripravljenosti.

## 3. POLNJENJE IN PONOVO POLNJENJE BATERIJE

Nivo polnosti baterije je razviden na gumbu za vklop/izklop.

Za polnjenje vključite adapter na eni strani v robota, na drugi strani v vtičnico, kot je opisano v navodilih za hiter začetek na strani 2.

<b>LED prikaz</b>	Gumb za vklop / izklop utripa 4x rdečo	Gumb za vklop / izklop med polnjenjem utripa rdeče	Gumb za vklop / izklop med polnjenjem utripa belo
<b>Opis</b>	Povezava z baterijo ni dobra Kontaktirajte Vileda servis (naslov na zadnji strani)	Robot se polni	Robot je povsem napolnjen

### Med delovanjem in v stanju pripravljenosti:

<b>LED prikaz</b>	Gumb za vklop / izklop počasi utripa rdeče
<b>Opis</b>	Nivo polnosti baterije je nizek. Prosimo, napolnite robota.

**Nasveti, kako podaljšati življenjsko dobo baterije:**

- Pred prvo uporabo baterijo polnite 5 ur.
- Baterijo napolnite takoj, ko se pokaže nizek nivo polnosti.
- Če robota ne boste dalj časa potrebovali, baterijo povsem napolnite, robota izklopite in shranite na hladem in suhem prostoru.
- Če robota niste uporabljali več kot 3 mesece, pred uporabo polnite baterijo 5 ur.

## 4. VZDRŽEVANJE

Glejte stran 4-5 v navodilih za uporabo

**Nasveti za vzdrževanje učinkovitega čiščenja**

Za vzdrževanje učinkovitega čiščenja je priporočljivo redno vzdrževanje robota.

Del robota	Pogostost čiščenja	Pogostost menjave
Posoda za smeti	Po vsaki uporabi	—
Stranske ščetke	Enkrat tedensko (dvakrat tedensko, če imate hišne ljubljence)	Vsaj 6-12 mesecev

Filter za fini prah	Enkrat mesečno (dvakrat mesečno, če imate hišne ljubljence)	Vsake 3 mesece
Sprednje kolo in pogonska kolesa Senzorji za zaznavo višin / stopnic	Enkrat mesečno	—

## ODSTRANITEV IN ZAMENJAVA BATERIJE

Uporabljajte le nadomestno baterijo, ki jo naročite pri Viledi.

- 1. Prepričajte se, da je glavno stikalo izdelka izklopljeno.
- 2. Vijake na pokrovu baterije odstranite s pomočjo izvijača.
- 3. Odstranite pokrov baterije.
- 4. Iz ohišja odstranite baterijo.
- 5. Odklopite žično povezavo, ki povezuje robota in baterijo.

## 5. REŠEVANJE TEŽAV

Težava	Možen razlog	Možna rešitev
Robot ne deluje	<ul style="list-style-type: none"> <li>• Nizek nivo polnosti baterije</li> </ul>	<ul style="list-style-type: none"> <li>• Baterijo polnite 5 ur</li> </ul>
Nizka ali nobena sesalna moč	<ul style="list-style-type: none"> <li>• Posoda za smeti je polna</li> <li>• Z umazanijo zamašen filter</li> <li>• Ni vstavljenega filtra</li> </ul>	<ul style="list-style-type: none"> <li>• Izpraznite posodo za smeti</li> <li>• Filter očistite s ščetko</li> <li>• Vstavite filter</li> </ul>
Neobičajno gibanje	<ul style="list-style-type: none"> <li>• Umazana kolesa</li> <li>• Umazani so senzorji za zaznavo višin / stopnic</li> </ul>	<ul style="list-style-type: none"> <li>• Očistite kolesa</li> <li>• Očistite senzorje za zaznavo višin / stopnic</li> </ul>
Deformirane so stranske ščetke	<ul style="list-style-type: none"> <li>• Na stranskih ščetkah so se nabrali lasje, dlake in umazanija</li> <li>• Stranske ščetke so blokirane s kakšnim predmetom</li> </ul>	<ul style="list-style-type: none"> <li>• Stranske ščetke snemite in jih očistite</li> <li>• Stranske ščetke za ca. 5 minut vložite v toplo vodo, če so zvite ali deformirane</li> </ul>
Nizek nivo polnosti baterije po polnjenju ali polnjenje ni možno	<ul style="list-style-type: none"> <li>• Povezava z baterijo ni dobra</li> <li>• Pokvarjena baterija ali polnilc</li> </ul>	<ul style="list-style-type: none"> <li>• Kontaktirajte Vileda servis (naslov na zadnji strani)</li> </ul>
Robot neha čistiti, gumb za vklop / izklop počasi utripa rdeče	<ul style="list-style-type: none"> <li>• Nizek nivo polnosti baterije</li> </ul>	<ul style="list-style-type: none"> <li>• Robota napolnite</li> </ul>
Gumb za vklop / izklop hitro utripa rdeče	<ul style="list-style-type: none"> <li>• Preobremenjenost ali blokiran robot</li> <li>• Robot ne stoji pravilno na tleh ali blokirani ali umazani senzorji</li> <li>• Posoda za smeti ni vstavljena ali je vstavljena nepravilno</li> <li>• Blokirana sesalna odprtina</li> </ul>	<ul style="list-style-type: none"> <li>• Preverite ali je odprtina za sesanje prosta in očistite posodo za smeti. Preverite, če so kolesa ali ščetke blokirani ali ovirani</li> <li>• Robota postavite na trdna tla. Preverite zaznavanje sprednjega odbijača in očistite senzorje</li> <li>• Pravilno vstavite posodo za smeti</li> <li>• S ščetko za vzdrževanje očistite sesalno odprtino</li> </ul>
Gumb za vklop / izklop utripa 4x rdečo	<ul style="list-style-type: none"> <li>• Povezava z baterijo ni dobra</li> </ul>	<ul style="list-style-type: none"> <li>• Kontaktirajte Vileda servis (naslov na zadnji strani)</li> </ul>

**Če zgoraj opisane rešitve ne pomagajo, prosimo, izdelek izklopite in ponovno vklopite ter preverite, ali se je težava ponovila.**

**Za nadaljnjo pomoč, tehnični nasvet ali za naročilo rezervnih ali nadomestnih delov, kontaktirajte Viledo (naslov na zadnji strani).**

## 6. ZAŠČITA OKOLJA, ODSTRANITEV IZDELKA

Vileda robot VR 102 za vakuumsko čiščenje izpolnjuje EU direktivo 2012/19/EC, ki se nanaša na električne in elektronske naprave in odstranjevanje izrabljenih naprav.

Embalažni material je v celoti primeren za recikliranje in je označen s simbolom za recikliranje. Upoštevajte lokalne predpise za odstranitev. Embalažni material (plastične vrečke, deli iz polistirena itn.) hranite izven dosega otrok, ker je potencialno nevaren.

Ko izdelek doseže konec svoje življenjske dobe, prosimo, da ga ne zavržete v gospodinjne odpadke. Da preprečite morebitno tveganje za okolje ali zdravje ljudi zaradi nenadzorovanega odlaganja odpadkov, prosimo, da napravo recikirate odgovorno, saj tako spodbujate trajnostno ponovno uporabo materialnih virov.



Simbol  označuje napravo Vileda VR 102 za proizvod, ki je podvržen režimu selektivnega zbiranja električnih aparatov za predelavo.

Izdelek vsebuje Li-Ion baterijo, ki je ne smete zavreči v običajne gospodinjne odpadke. Baterijo odstranite na uradnem zbirnem mestu za recikliranje.

Baterije so lahko škodljive za okolje in lahko eksplodirajo, če so izpostavljene visokim temperaturam. Neupoštevanje teh opozoril lahko povzroči požar in/ali hude poškodbe.

Za podrobnejše informacije o odstranjevanju in recikliranju tega izdelka se obrnite na ustrezne lokalne organe, komunalno službo ali trgovino, kjer ste izdelek kupili.

Na primer: odstranitev robota in ostalih delov bo morda potrebno predati ustreznemu zbirnemu mestu za smeti.

## 7. TEHNIČNI PODATKI

<b>Model</b>	0769-03
<b>Mehanične specifikacije</b>	Velikost 32 x 8 cm Teža ~ 1,9 KG
<b>Električne specifikacije</b>	Nazivna napetost 10.8 V / 10.95 V Baterija Li-Ion 10,8 V, 2200 mAh / 10,95 V, 2150 mAh Čas polnjenja 4-5 h
<b>Specifikacije za polnilec</b>	Nazivna vhodna napetost 100-240 V AC Nazivna izhodna napetost 19 V DC Nazivni izhodni tok 600 mA

## 8. VILEDA GARANCIJA ZA IZDELEK

### A. OBSEG GARANCIJE

- S to garancijo Vileda jamči, da izdelek nima napak v materialu in pri izdelavi na dan nakupa in za obdobje dveh let od tega datuma. Vileda bo to garancijo spoštovala tako s to garancijo kot tudi s spremljajočimi letaki ali na internetni [www.vileda.com](http://www.vileda.com) strani.
- Če se v času garancije ugotovi, da je izdelek pokvarjen (na dan originalnega nakupa) zaradi neprimerne materiala ali izdelave, bodo Vileda ali člani pooblaščenega servisa brez stroškov za delo ali stroškov delov izdelka popravili ali (odločitev Vileda) zamenjali izdelek ali pokvarjene dele, kot v navedbah spodaj. Vileda lahko okvarjeni izdelek ali dele zamenja z novimi ali prenovljenim izdelkom ali delom. Vsi zamenjani izdelki in deli postanejo last Vileda.
- Garancija ne pokriva:
  - periodično vzdrževanje in popravila ali zamenjavo delov zaradi obrabe ali poškodb.
  - potrošni material (komponente, ki zahtevajo periodično zamenjavo v času življenjske dobe izdelka kot npr. baterije ali filter).
  - poškodb ali okvar, ki so nastale z uporabo, delovanjem ali ravnanjem izdelka in niso v skladu z normalno osebno ali domačo uporabo in
  - poškodb ali sprememb izdelka, ki so rezultat:

#### I. napačne uporabe, vključujoč:

- ravnanje, ki je rezultat fizične, kozmetične ali površinske poškodbe ali sprememb izdelka;
  - napake pri instalaciji ali uporabi izdelka, ki ni v skladu z njegovim osnovnim namenom ali če instalacija in uporaba ni v skladu z navodili Vilede;
  - napačno vzdrževanje izdelka, ki ni v skladu z Viledinimi navodili za pravilno vzdrževanje;
  - instalacijo ali uporabo izdelka, ki ni v skladu s tehničnimi ali varnostnimi predpisi ali standardi države, kjer je izdelek instaliran ali uporabljen;
- II. uporabe izdelka z dodatki, zunanjo opremo in drugimi izdelki, ki so drugačnega tipa, stanja ali standarda kot tistega, predpisanega s strani Vilede;
- III. popravila ali poskusov popravil s strani oseb, ki niso člani Vileda podjetja ali oseb nepooblaščenih servisov;
- IV. nesreč, ognja, tekočine, kemikalije ali druge substance, poplave, nihanja, prekomerne vročine, nepravilne ventilacije, prenapetosti toka, prevelikega ali nepravilnega napajanja ali vhodne napetosti, radiacije, elektrostatične razbremenitve, vključujoč strelo, ostale zunanje sile in vplive.

## B. POGOJI

1. Garancijsko servisiranje bo zagotovljeno le ob predložitvi originalnega računa ali potrdila o prodaji (z navedenim datumom nakupa, imenom modela in nazivom prodajalca) in okvarjenega izdelka - v času garancijskega roka. Vileda lahko zavrne brezplačno servisiranje, če ti dokumenti niso predloženi ali so nepopolni ali nečitljivi. Garancija prav tako ne bo veljala, če so bili podatki o modelu ali serijska številka na izdelku spremenjeni, zbrisani, odstranjeni ali so nečitljivi.
2. Garancija ne pokriva transportnih stroškov in nevarnosti, ki nastanejo zaradi transporta izdelka v Viledo in iz Vilede.
3. Želimo vas obvestiti, da stroške diagnosticiranja vašega izdelka plačate vi, če diagnoza vašega izdelka pokaže, da niste upravičeni do garancije in popravila v okviru te garancije (zaradi kakršnega koli vzroka), ki bi popravilo napake vašega izdelka ali če izdelek deluje pravilno in ni bila ugotovljena nobena strojna napaka.

## C. IZJEME IN OMEJITVE

1. Razen tgoraj navedeno, Vileda ne daje nobene garancije (izražene, nakazane, zakonske ali druge) glede kvalitete, delovanja, točnosti, zanesljivosti, ustreznosti za določen namen ali drugače.
2. Vileda ni odgovorna za kakršno koli izgubo ali poškodbo, povezano s tem izdelkom, s to garancijo ali kako drugače, vključno z izgubo dobička, prihodka, indirektno, naključno ali posledično izgubo ali škodo.
3. Kjer zakon prepoveduje ali omejuje te izločitve odgovornosti, Vileda izključuje ali omejuje svojo odgovornost le do obsega, maksimalno dovoljenega po zakonu. Na primer, nekatere države prepovedujejo izključitev ali omejitev škode, ki izvira iz nepazljivosti, velike nepazljivosti, namernega nepravilnega ravnanja, prevare in podobnih dejanj. Odgovornost Vilede s to garancijo ne bo v nobenem primeru preseгла cene, plačane za ta izdelek. Bo pa, če veljavna zakonodaja dovoljuje samo višjo omejitev odgovornosti, le to upoštevala.

## D. VAŠE PRIDRŽANE PRAVNE PRAVICE

Potrošniki imajo pravne (zakonske) pravice veljavnega nacionalnega prava glede prodaje potrošnih izdelkov. Ta garancija ne vpliva na pravne pravice, ki jih lahko imate vi, ne tistih pravic, ki jih ni mogoče izključiti ali omejiti, niti na pravice proti osebi, od katere ste izdelek kupili. Po vaši lastni presoji lahko uveljavljate kakršne koli pravice, ki jih imate.

## E. VAŠ GARANT

Garancijo za ta izdelek izdaja in jo bo spoštovalo podjetje Freudenberg gospodinjiski proizvodi d.o.o., Limbuška c.2, 2341 Limbuš; telefon 02 421 5902.

## GARANCIJSKA IZJAVA ZA VILEDA IZDELEK: ČISTILNI ROBOT VR 102

Uvoznik, Freudenberg gospodinjiski proizvodi d.o.o., jamči za kakovost izdelka oz. njegovo brezhibno delovanje v garancijskem roku 2 let – če ga boste uporabljali v skladu z njegovim namenom, v skladu s priloženimi navodili in v primeru normalne uporabe izdelka v gospodinjstvu. Izdelek v garancijskem času bo uvoznik popravil, nadomestil z novim ali menjal okvarjene dele v najkrajšem možnem času oz. v zakonsko predpisanem roku 45 dni, zato popravila na domu ali v servisnih delavnicah niso dovoljena. Garancijski rok prične teči z dnevom izročitve izdelka kupcu, kar kupec dokaže z veljavnim računom. Za sprejem v reklamacijo šteje dan, ko je bil izdelek sprejet bodisi na prodajnem mestu ali vrnjen uvozniku. Za čas popravila oziroma odprave reklamacije se garancijsko obdobje podaljša. Garancija velja le, če je bila podana pravočasno, ob predložitvi računa, garancijskega lista in opisa težave. Garancija velja za izdelek, kupljen v Republiki Sloveniji in jo je zato mogoče uveljavljati samo na območju Republike Slovenije. Prodajalec ni usposobljen za tehnično presojo morebitnih okvar in tako tudi ne more odločiti o zamenjavi izdelka. Garancija ne izključuje pravic potrošnika, ki izhajajo iz odgovornosti prodajalca za napake na blagu. Če je izdelek starejši od 2 let, zagotavljamo nadomestne dele še nadaljnja 3 leta. Potrošni material ni vključen v garancijo (to so deli, ki se morajo občasno zamenjati v času življenjske dobe izdelka npr. filtri, krtačke ipd.). Garancija na baterijo: 1 leto.



#### GARANCIJA NE VELJA V PRIMERIH

Če so na izdelku nastale poškodbe zaradi nepravilne uporabe ali vzdrževanja. Če je kakšen del spremenjen ali zamenjan. Če se izdelek uporablja na kakršenkoli način, ki ga uvoznik ne priporoča ali če ga uporablja v nasprotju s priloženimi navodili. Če se uporablja s katerikoli deli, ki jih uvoznik ne izdeluje oziroma ne priporoča. Če se uporablja za druge namene od tistih, ki jih predpisuje uvoznik in če se izdelek uporablja na prostem (zunaj) ali za komercialne namene. V primeru mehanskih poškodb, nihanja v napetosti, udara strele ali druge višje sile. Ob vsakem posegu nepooblaščenih oseb ali kakršnekoli druge predelave izdelka.

#### POOBlašČENI SERVISI

Pooblaščen servis:

Freudenberg gospodinjski proizvodi d.o.o., Limbuška c. 2, 2341 Limbuš.

Telefon: 02 421 5902

Dajalec garancije:

Freudenberg gospodinjski proizvodi d.o.o., Limbuška c. 2, 2341 Limbuš

Firma in sedež prodajalca:

Datum izročitve blaga

Děkujeme Vám, že jste si vybrali náš nový robotický vysavač Vileda VR 102. Vysavač Vileda VR 102 se stane vaším spolehlivým partnerem pro každodenní úklid, pomůže vám odstranit nečistoty, prach a vlasy, což nebudete muset dělat sami.

## Obsah

<b>1. VŠEOBECNÁ VAROVÁNÍ</b>	133
<b>2. SEZNÁMENÍ S VR 102</b>	138
<b>3. BATERIE – NABÍJENÍ A DOBÍJENÍ</b>	138
<b>4. ÚDRŽBA</b>	139
<b>5. ODSTRAŇOVÁNÍ ZÁVAD</b>	140
<b>6. EKOLOGIE A RECYKLACE VÝROBKU</b>	141
<b>7. TECHNICKÁ SPECIFIKACE PRODUKTU</b>	141
<b>8. ZÁRUKA VÝROBKU</b>	141

## 1. VŠEOBECNÁ VAROVÁNÍ

### DŮLEŽITÉ

Před prvním použitím si přečtěte všechny instrukce. Instrukce uschovejte pro budoucí použití.

### UPOZORNĚNÍ

Používejte robota pouze tak, jak je popsáno v této příručce. Nedodržení všech uvedených pokynů může mít za následek úraz elektrickým proudem, požár a/nebo vážné zranění.

Při používání elektrického robota je nutné vždy dodržovat/základní bezpečnostní opatření včetně níže popsaných opatření, aby se snížilo riziko vzniku požáru, úrazu elektrickým proudem, úniků kapaliny z baterií nebo zranění osob.

## OMEZENÍ POUŽÍVÁNÍ

- Při spouštění robota jej vždy umístěte doprostřed místnosti nebo čištěné plochy, nejméně půl metru od jakékoliv překážky.
- Pouze pro použití v interiéru. Nepoužívejte zařízení venku nebo na balkoně.
- Určeno pouze pro domácí použití.
- Robot není hračka. Na robota nikdy nestoupejte nebo nesedejte. Malé děti a domácí zvířata musí být pod dozorem, pokud je robot v provozu.
- Na horní část robota nepokládejte těžké nebo ostré předměty.
- Nepřipusťte, aby robot uklízel předměty či látky, které jsou vznětlivé, hořlavé, hořící nebo kouřící.
- Zabraňte tomu, aby robotický vysavač uklízel cokoli mokré.
- Nepoužívejte jej na koberce s dlouhým vlasem, ani na mokré podlahy, jako koupelna nebo prádelna.
- Výrobek používejte při teplotě od 15 °C do 35 °C. Tento výrobek nepoužívejte po delší dobu ani v prostředí s vysokou teplotou, ani pod přímými slunečními paprsky.
- Před použitím seberte ze země předměty, jako jsou oděvy, volně ležící papíry, šňůry rolet nebo závěsů, napájecí kabely a jakékoli křehké předměty, protože se mohou zamotat do čistících kartáčů.
- Před použitím robota se ujistěte, že nádoba na prach je prázdná.
- **UPOZORNĚNÍ:** Černé nebo tmavě zbarvené typy podlah a schodů mohou snížit spolehlivost senzorů proti pádu ze schodů. Před použitím proto proveďte test u své podlahy nebo schodiště.”

## BEZPEČNOST OSOB

- Zamýšlený účel použití je popsán v tomto návodu k obsluze. Použití jiného příslušenství nebo přídatného zařízení, či provádění jiných pracovních operací s tímto robotem, než jaké jsou doporučeny v tomto návodu k obsluze robota, může představovat riziko zranění osob.



- Tento robotický vysavač mohou používat pouze děti starší 8 let a osoby se sníženými fyzickými, smyslovými nebo mentálními schopnostmi nebo nedostatkem zkušeností a znalostí, pokud jsou pod řádným dohledem nebo byly řádně poučeny o bezpečném používání robotického vysavače a porozuměli nebezpečím, které jsou spojeny s jeho používáním. Děti si s robotem nesmějí hrát a musí jej používat pouze k zamýšlenému účelu.
- Tento produkt obsahuje baterie, které mohou vyměnit jen kvalifikované osoby.
- Pokud děti provádějí čištění robota nebo jeho údržbu, musí být pod dohledem dospělé osoby.
- Skladujte na suchém místě.
- Uchovávejte mimo dosah dětí.
- Používejte pouze s příslušenstvím doporučeným výrobcem.
- Nepoužívejte bez správně namontovaného filtru.
- Výrobek a veškeré příslušenství udržujte mimo dosah přímého ohně, horkých povrchů a jakýchkoli hořavin.”
- Robot nikdy neponořujte do vody ani do jiných kapalin.
- Nepoužívejte robota na ploše, která je výše než je vaše osobní výška (mimo váš dosah) ve snaze předejít pádu robota a vašemu osobnímu poranění.

## **BEZPEČNOSTNÍ OPATŘENÍ PRO ELEKTRICKÁ ZARÍZENÍ**

- Nabíječku nikdy žádným způsobem neupravujte.
- Nabíječka je konstruována pro specifické napětí. Vždy zkontrolujte, zda je napětí vaší elektrické sítě stejné, jaké je uvedeno na typovém štítku.
- Před použitím zkontrolujte, zda napájecí kabel nabíječky nejeví známky poškození nebo stárnutí.
- Nezatěžujte kabel nabíječky; nabíječku nikdy nenoste nebo nezvedejte za kabel.
- Neohýbejte napájecí šňůru, ani na tento přívodní kabel nenechte působit tlak těžkých nebo ostrých předmětů.

- Nikdy netahejte za kabel nabíječky pro odpojení ze zásuvky; uchopte nabíječku a vytáhněte ji ze zásuvky za účelem odpojení.
- Udržujte kabel nabíječky mimo dosah horkých povrchů a ostrých hran.
- Nesahejte na nabíječku, zástrčku, adaptér, kabely nebo robota mokřýma rukama.
- Neskladujte ani nenabíjejte robota venku, tj. mimo místnost.
- Před čištěním vždy odpojte nabíječku z elektrické sítě. Výrobek obsahuje elektronické součástky. Neponořujte jej proto do vody ani na něj vodu nestříkejte. Čistěte jej vždy pouze suchým hadříkem.

## POUŽÍVÁNÍ A ÚDRŽBA BATERIE:

- Používejte pouze baterie dodávané s produktem.
- **VAROVÁNÍ:** pro účely nabíjení používejte pouze vyjímatelnou
- baterii (Model číslo GQ12-190060-AG/GQ12-190060-AB/NLB060190W1E4S58/NLB060190W1U4S58) dodanou s tímto výrobkem.
- Nepoužívejte nikdy nabíječku s jiným produktem, ani se nepokoušejte nabíjet tento výrobek pomocí jiné nabíječky, protože by mohlo dojít k poškození produktu a baterie a zrušila by se platnost vaší záruky.
- Používejte pouze baterii dodávanou s produktem nebo dodávanou výrobcem.
- Za extrémních podmínek může docházet k úniku kapaliny z článků baterie. Pokud se kapalina dostane na pokožku, omyjte ji okamžitě mýdlem a vodou. Pokud se kapalina dostane do očí, vypláchněte oči ihned čistou vodou a vyplachujte dále po dobu minimálně 10 minut, poté vyhledejte lékařskou pomoc.
- Tento výrobek obsahuje lithium-iontové baterie. Baterie nespalujte v kamnech ani je nevystavujte vysokým teplotám, protože by mohly explodovat.
- Pokud se akumulátor nepoužívá, udržujte jej mimo dosah jiných kovových předmětů, jako jsou například: kovové kancelářské sponky, mince, klíče, hřebíky, šrouby nebo jiné

drobné kovové předměty, které mohou umožnit propojení jednoho terminálu akumulátoru k druhému.

- Zkrat mezi svorkami baterie může způsobit požár.
- Baterii je nutné vyjmout z robota před jeho likvidací tzn po ukončení jeho životnosti.
- Baterie je nutné likvidovat bezpečným způsobem a v souladu s oddílem Životní prostředí a recyklace produktu, jak je uvedeno na straně 134-135 této příručky. Baterie nesmí být likvidována spolu s domovním odpadem.
- Před vyjmutím baterie musí být robot odpojen z elektrické sítě.
- **UPOZORNĚNÍ:** Je-li baterie jakýmkoli způsobem poškozena, nezkoušejte ji nabíjet. Kontaktujte zákaznický servis dodavatele (adresa viz poslední strana).
- Před prvním použitím robota nabíjejte baterii po dobu 5 hodin.
- Po prvním použití je doba nabíjení asi 4-5 hodiny.
- Pokud se robot nepoužívá déle než 3 měsíce, nabíjejte jej
- přímo napájecím adaptérem po dobu 5 hodin.
- **UPOZORNĚNÍ:** Používejte pouze baterii od
- výrobce.

## SERVIS:

- Před použitím robota a po každém nárazu/pádu zkontrolujte, zda nejeví známky opotřebení nebo poškození.
- Nepoužívejte robota nikdy, pokud je jakákoliv jeho část poškozená.
- Opravy smí být prováděny pouze autorizovaným servisním zástupcem nebo osobou s vhodnou kvalifikací.
- Nikdy a žádným způsobem robota nemodifikujte protože to může zvýšit riziko zranění osob.
- Používejte pouze náhradní díly nebo příslušenství dodávané nebo doporučené dodavatelem.

## 2. SEZNÁMENÍ S VR 102

Pro referenci se prosím podívejte na 3 stranu této příručky

1. Displej	3b. Rám filtru	8. Nabíjecí zásuvka
1a. Hlavní spínač napájení	4. Štěteček pro údržbu	9. Sací část
1b.* Tlačítko pro automatické čištění (neplatí pro model VR ONE)	5. Měkký nárazník	10a/10b. Kolečka
1c*. Tlačítko pro zapnutí / vypnutí režimu tichého čištění (neplatí pro model VR ONE)	6. Přední nárazník	11. Přední kolečka
2. Kryt prachové nádoby	7. Boční kartáče	12. Kryt baterie
3. Prachová nádoba včetně filtru jemného prachu		13. Schodišťové senzory
3a. Filtr jemného prachu		

## TLAČÍTKA A REŽIMY ČIŠTĚNÍ

### 1a. Hlavní spínač napájení

Stiskněte hlavní spínač napájení pro zapnutí / vypnutí robota.

### Pohotovostní režim

Pohotovostní režim znamená, že je spínač hlavního napájení robota zapnutý a robot je připraven k použití. Tlačítko hlavního spínače napájení pomalu bliká. Když robot provádí úklid, stiskněte tlačítko hlavního spínače napájení na hlavním těle robota, abyste robota pozastavili (pauza) a přepnuli jej do pohotovostního režimu.

### Režim spánku

V režimu spánku bude robot šetřit energii, ale nebude vypnutý. Za účelem úspory energie můžete robota přepnout do režimu spánku z pohotovostního režimu jedním z následujících způsobů:

- Stiskněte dlouze tlačítko "POWER" na hlavním těle robota
- Robot automaticky přejde do režimu spánku, pokud je stav nabití baterie nízký nebo po 5 minutách v pohotovostní režimu

V provozním režimu nebo v pohotovostním režimu stiskněte hlavní spínač napájení pro vypnutí robota.

Tlačítko hlavního spínače napájení zobrazuje také stav nabíjení a chybové kódy, vysvětlené v kapitolách "Nabíjení a dobíjení baterie" a "Odstraňování závad".

### Poznámka: VR ONE:

Pro zapnutí robota stisknete tlačítko hlavního spínače napájení. Pro vypnutí robota během čištění stisknete znovu tlačítko hlavního spínače napájení.

### 1b \*. Tlačítko pro automatické čištění (neplatí pro model VR ONE)

V pohotovostním režimu stiskněte tlačítko pro automatické čištění pro vstup do režimu automatického čištění. Robot automaticky vybere optimální čistící vzor, který se skládá z iterace automatického, zig-zagového a spirálovitého vzoru pohybu.

V režimu automatického čištění opětovným stisknutím tlačítka pro automatické čištění vstoupíte do pohotovostního režimu.

### 1c\*. Tlačítko pro zapnutí / vypnutí režimu tichého čištění (neplatí pro model VR ONE)

V pohotovostním režimu stisknutím tlačítka tichého režimu spustíte tichý režim čištění, pro komfortnější resp. tišší úklid.

Robot automaticky vybere optimální čistící vzor a sníží jeho hladinu hluku- snížením rychlosti a sacího výkonu pro dosažení tiššího výkonu zařízení.

Pokud v režimu tichého čištění stisknete tlačítko pro režim tichého čištění, zapnete tím pohotovostní režim.

## 3. BATERIE – NABÍJENÍ A DOBÍJENÍ

Indikátor stavu baterie zobrazený na hlavním spínači napájení:

Při nabíjení: Připojte adaptér do robota a na druhé straně do elektrické zásuvky, jak je uvedeno v části stručného průvodce na straně 2.

<b>LED indikace</b>	Tlačítko hlavního spínače napájení zabliká 4x červeně.	Při nabíjení tlačítko hlavního spínače napájení bliká červeně	Při nabíjení tlačítko hlavního spínače napájení bliká bíle
<b>Popis</b>	Připojení baterie není dobré Kontaktujte zákaznický servis dodavatele (adresa viz poslední strana).	Robot se nabíjí	Robot je plně nabitý

#### Během provozu robota a v pohotovostním režimu:

<b>LED indikace</b>	Tlačítko hlavního spínače napájení bliká pomalu červeně
<b>Popis</b>	Kapacita baterie je nízká. Prosím nabijte zařízení.

#### Tipy na prodloužení životnosti baterie

- Před prvním použitím nabíjejte robota po dobu 5 hodin.
- Robota nabíjete vždy, jakmile je stav nabití baterie nízký.
- Pokud se robot nepoužívá po dlouhou dobu, akumulátor zcela nabijte, poté vypněte hlavní vypínač, vyjměte robota ze zásuvky a uložte jej na chladném a suchém místě.“
- Pokud se robot nepoužívá déle než 3 měsíce, nabíjete jej přímo napájecím adaptérem po dobu 5 hodin.

## 4. ÚDRŽBA

Pro referenci se prosím podívejte na 4-5 stranu této příručky

#### Tipy pro udržení stabilního výkonu

Abyste udrželi svého robota Vileda na co nejlepší úrovni výkonu, doporučuje se provádět jeho pravidelnou údržbu.

Součásti robota	Frekvence péče	Frekvence výměny
Prachová nádoba	Po každém použití	—
Boční kartáče	Jednou za týden (dvakrát za týden v domácnosti s domácími zvířaty)	Každých 6-12 měsíců
Vysoce účinný filtr	Jednou za měsíc (dvakrát za měsíc v domácnosti s domácími zvířaty)	Každé 3 měsíce
Přední kolečko a hnací kolečka Senzory překážek	Jednou za měsíc	—

## VYJMUTÍ A VÝMĚNA BATERIE

Používejte pouze náhradní baterii od dodavatele.

1. Ujistěte se, že je vypnutý hlavní vypínač přístroje
2. Odšroubujte šrouby na krytu baterie pomocí šroubováku.
3. Odstraňte kryt baterie.
4. Zvedněte baterii a vyjměte ji z přihrádky.
5. Odpojte konektor kabelu, který spojuje baterii a robota.

## 5. ODSTRAŇOVÁNÍ ZÁVAD

Problém	Možný důvod	Možné řešení
Robot nefunguje	<ul style="list-style-type: none"> <li>Baterie má příliš nízké napětí.</li> </ul>	<ul style="list-style-type: none"> <li>Nabíjejte baterii po dobu 5 hodin.</li> </ul>
Slabé nebo nefunkční sání	<ul style="list-style-type: none"> <li>Prachová nádoba je plná.</li> <li>Filtr je ucpaný nečistotami.</li> <li>Chybí filtr.</li> </ul>	<ul style="list-style-type: none"> <li>Vyprázdněte prachovou nádobu.”</li> <li>Vyčistěte filtr kartáčkem.</li> <li>Vložte filtr zpět na místo.</li> </ul>
Neobvyklé pohyby	<ul style="list-style-type: none"> <li>Kolečka jsou znečištěná.</li> <li>Senzory překážek jsou znečištěné.</li> </ul>	<ul style="list-style-type: none"> <li>Vyčistěte kolečka.</li> <li>Vyčistěte senzory překážek.</li> </ul>
Boční kartáče jsou deformované	<ul style="list-style-type: none"> <li>Vlasy a nečistoty jsou přichyceny na bočních kartáčích</li> <li>Boční kartáče jsou blokovány nějakým předmětem</li> </ul>	<ul style="list-style-type: none"> <li>Vyberte postranní kartáčky a důkladně je očistěte</li> <li>Pokud jsou boční kartáče zkroucené nebo zdeformované, namočte je přibližně na 5 sekund do teplé vody</li> </ul>
Nízké napětí baterie po nabíjení nebo není možné nabíjení	<ul style="list-style-type: none"> <li>Připojení baterie není dobré</li> <li>Vadná nabíječka nebo baterie.</li> </ul>	<ul style="list-style-type: none"> <li>Kontaktujte zákaznický servis dodavatele(adresa viz poslední strana).</li> </ul>
Robot přestal fungovat a tlačítko hlavního spínače napájení pomalu bliká červeně	<ul style="list-style-type: none"> <li>Nízké napětí baterie (vybitá baterie)</li> </ul>	<ul style="list-style-type: none"> <li>Zařízení dejte nabít</li> </ul>
Tlačítko hlavního spínače napájení rychle bliká červeně	<ul style="list-style-type: none"> <li>Motory přetížené nebo zaseknuté.</li> <li>Přístroj se nachází mimo podlahu nebo jsou senzory zaseknuté či znečištěné.</li> <li>Prachová nádoba není umístěna ve své poloze nebo prachová nádoba chybí.</li> <li>Sací kanál je zablokovaný.</li> </ul>	<ul style="list-style-type: none"> <li>Zkontrolujte, zda je volný otvor ventilátoru a vyčistěte prachovou nádobu. Zkontrolujte, zda nejsou kolečka nebo jednotka kartáče zaseknuté nebo propojené překážkami.</li> <li>Dejte robota na pevnou zem. Zkontrolujte citlivost předního nárazníku a vyčistěte senzory</li> <li>Dejte zpět prachovou nádobu a umístěte ji do správné polohy.</li> <li>Vyčistěte sací kanál s kartáčkem na údržbu.</li> </ul>
Tlačítko hlavního spínače zabliká 4x červená.	<ul style="list-style-type: none"> <li>Připojení baterie není dobré</li> </ul>	<ul style="list-style-type: none"> <li>Kontaktujte zákaznický servis dodavatele(adresa viz poslední strana).</li> </ul>

**Pokud výše popsaná řešení nefungují, zkuste robota nejdříve vypnout, pak opět zapnout a znovu zkontrolovat. Pro další pomoc, technické poradenství, nebo objednávku náhradních dílů nebo dílů na výměnu kontaktujte dodavatele (adresa na poslední straně).**

## 6. EKOLOGIE A RECYKLACE VÝROBKU

Robotický vysavač Vileda VR 102 splňuje směrnici EU 2012/19 / ES o elektrických a elektronických přístrojích, nakládání s nimi a recyklaci.

Obalový materiál je zcela recyklovatelný a je označen symbolem recyklace. Dodržujte místní předpisy pro likvidaci. Uchovávejte obalové materiály (plastové sáčky, části z polystyrenu atd.) mimo dosah dětí, protože jsou potenciálně nebezpečné.

Pokud výrobek dosáhne konce své životnosti, nevyhazujte jej prosím do běžného komunálního odpadu. Aby se zabránilo možnému poškození životního prostředí nebo lidského zdraví při nekontrolované likvidaci odpadu, recyklujte jej zodpovědně, abyste podpořili udržitelné opětovné využití zdrojů materiálu.



Symbol  označuje produkt Vileda VR 102 jako produkt podrobený režimu selektivního sběru elektrických spotřebičů pro recyklaci.

Výrobek obsahuje Li-Ion baterii, která se nesmí likvidovat s běžným komunálním odpadem. Baterie odložte na oficiálním sběrném místě pro jejich recyklaci.

Baterie mohou být nebezpečné pro životní prostředí a mohou explodovat, pokud jsou vystaveny vysokým teplotám. Porušení těchto bezpečnostních opatření může způsobit požár a / nebo vážná zranění.

Podrobnější informace o zacházení, využití a recyklaci tohoto robota získáte od místního úřadu vaší obce, od vaší služby odvozu komunálního odpadu nebo od obchodu, kde jste výrobek zakoupili.

Například likvidaci robota a jeho částí může být nutné provést v rámci určeného zařízení pro sběr či likvidaci.

## 7. TECHNICKÁ SPECIFIKACE PRODUKTU

<b>Model</b>	0769-03
<b>Mechanické specifikace</b>	Velikost 32 x 8 cm Hmotnost ~ 1,9 KG
<b>Elektrické specifikace</b>	Jmenovité napětí 10.8 V / 10.95 V Baterie Li-Ion 10,8 V, 2200 mAh / 10,95 V, 2150 mAh Doba nabíjení 4-5 h
<b>Specifikace nabíječky</b>	Jmenovité vstupní napětí 100-240 V AC Jmenovité výstupní napětí 19 V DC Jmenovitý výstupní proud 600 mA

## 8. ZÁRUKA VÝROBKU

### A. CÍL

- V rámci této záruky společnost Freudenberg Home and Cleaning Solutions s.r.o. (dále jen "dodavatel") zaručuje, že přístroj bude bez vad na materiálu a zpracování od data zakoupení po dobu dvou let od takového data. Společnost Freudenberg Home and Cleaning Solutions s.r.o. , která poskytuje tuto záruku a je v této záruce nebo doprovodných materiálech uvedena jako poskytovatel záruky, lze najít na naší webové stránce [www.vileda.cz](http://www.vileda.cz).
- Je-li během záručního období přístroj označen jako vadný (k datu zakoupení) z důvodu nesprávných materiálů nebo zpracování, dodavatel nahradí přístroj nebo jeho vadné části - bez poplatku za práci nebo díly, opravu, v souladu s níže uvedenými podmínkami a omezeními. Dodavatel může nahradit vadné produkty nebo díly za nové nebo upravené produkty nebo díly.
- Záruka se nevztahuje na:
  - pravidelnou údržbu a opravy nebo výměnu dílů z důvodu opotřebení;
  - spotřební materiál (komponenty, u nichž se očekává pravidelná výměna z důvodu životnosti produktu, např. baterie nebo filtry);
  - škody nebo defekty způsobené používáním, provozem nebo ošetřením přístroje v rozporu s běžným osobním nebo domácím používáním; a
  - škody nebo změny přístroje v důsledku
    - špatného použití, včetně
      - ošetření majícího za následek fyzické, kosmetické nebo povrchové poškození nebo změny produktu;
      - nedodržení pokynů k instalaci nebo použití;
      - nedodržení údržby přístroje v souladu s pokyny v manuálu pro řádnou údržbu;
      - instalace nebo použití přístroje způsobem neodpovídajícím technickým nebo bezpečnostním zákonům nebo normám v zemi, v níž se používá nebo instaluje;

- II. použití přístroje s příslušenstvím, vybavením a ostatními produkty typu, stavu a standardu jiného než je předepsaný dodavatelem;
- III. opravy nebo pokus o opravu osobami, které nejsou doporučeny dodavatelem;
- IV. nehody, požáru, kapalín, chemických látek, ostatních látek, záplav, vibrací, nadměrného tepla, nesprávného větrání, zkratů, nadměrného nebo nesprávného napětí, radiace, elektrostatických výbojů včetně blesku, ostatních externích sil a dopadů.

## B. PODMÍNKY

1. Záruční servis lze nabídnout pouze je-li s vadným produktem doručena originální faktura nebo pokladní doklad (včetně data zakoupení, názvu modelu a názvu prodejce), a to v rámci záručního období. Nejsou-li tyto dokumenty předloženy nebo jsou-li neúplné nebo nečitelné, dodavatel může odmítnout poskytnutí bezplatného záručního servisu. Tato záruka neplatí pokud byl název modelu nebo sériové číslo na produktu upraveno, smazáno, odstraněno nebo znečitelněno.
2. Tato záruka nezahrnuje náklady na dopravu a rizika související s dopravou produktu k a od dodavatele.
3. Rádi bychom vás informovali, že pokud diagnostika vašeho přístroje prokáže, že nemáte nárok na opravu v rámci takové záruky (z jakéhokoli důvodu), musíte uhradit poplatek za diagnostiku.

## C. VYLOUČENÍ A OMEZENÍ

1. S výjimkou výše uvedeného, dodavatel nečiní žádnou záruku (výslovnou, domnělou, statutární nebo jinou) týkající se kvality produktu, výkonnosti, přesnosti, spolehlivosti, vhodnosti k danému účelu ani jinou.
2. Dodavatel nenese zodpovědnost za ztrátu nebo poškození produktů, tuto záruku nebo ztrátu zisku, obrátu, nepřímou, náhodnou nebo následnou ztrátu nebo poškození.
3. Tam, kde platný zákon zakazuje nebo omezuje tyto vyloučení ze záruky, dodavatel vylučuje nebo omezuje svoji zodpovědnost pouze do maximálního rozsahu povoleného zákonem. Např. některé země zakazují vyloučení nebo omezení škod vyplývajících z nedbalosti, hrubé nedbalosti, záměrného špatného jednání, podvodu a podobných činů. Zodpovědnost dodavatele na základě této záruky v žádném případě nepřekročí cenu uhrazenou za produkt, ale pokud platné zákony povolí vyšší limity záruky, budou platit vyšší limity.

## D. VAŠE PRÁVA VYHRAZENA

Spotřebitelé mají legální (statutární) práva na základě platných národních práv týkajících se bezpečnosti spotřebních produktů. Tato záruka neovlivňuje statutární práva, která můžete mít, ani práva, která nelze vyloučit nebo omezit, ani práva vůči osobě, od které jste produkt zakoupili. Práva, která máte, můžete uplatnit podle vlastního uvážení.

## E. VÁŠ GARANT

Záruka pro tento produkt bude poskytnuta společností Freudenberg Home and Cleaning Solutions s.r.o. , Na Královce 4, 101 00 Praha 10, Česká republika. Dodavatele můžete kontaktovat prostřednictvím formuláře na [www.vileda.cz](http://www.vileda.cz) nebo použít následující telefonní číslo +420 271 011 011.



Ďakujeme Vám, že ste sa rozhodli kúpiť si náš nový robotický vysávač Vileda VR 102. Vysávač Vileda VR 102 sa stane vaším spoľahlivým partnerom pri dennom upratovaní, pomôže vám odstrániť nečistoty, a prach z podláh, takže to nebudete musieť robiť sami.

## Obsah

<b>1. VŠEOBECNÉ UPOZORNENIE</b>	143
<b>2. OBOZNÁMTE SA S VR 102</b>	148
<b>3. BATÉRIA- NABÍJANIE A DOBÍJANIE</b>	149
<b>4. ÚDRŽBA</b>	149
<b>5. ODSTRAŇOVANIE PROBLÉMOV</b>	150
<b>6. EKOLÓGIA A RECYKLÁCIA VÝROBKU</b>	151
<b>7. TECHNICKÁ ŠPECIFIKÁCIA PRODUKTU</b>	151
<b>8. ZÁRUKA VÝROBKU</b>	151

## 1. VŠEOBECNÉ UPOZORNENIE

### DÔLEŽITÉ

Pred prvým použitím si prečítajte všetky pokyny. Návod uschovajte pre budúce použitie.

### UPOZORNENIE

Používajte robota len tak, ako je uvedené v tejto príručke. Nedodržanie všetkých uvedených pokynov môže mať za následok úraz elektrickým prúdom, požiar a/alebo vážne zranenie.

Pri používaní elektrického robota je nutné vždy dodržiavať základné bezpečnostné opatrenia vrátane nižšie popísaných opatrení, aby sa znížilo riziko vzniku požiaru, úrazu elektrickým prúdom, úniku kvapaliny z batérií alebo zraneniu osôb.

## OBMEDZENIA POUŽÍVANIA

- Pri spúšťaní robota ho vždy umiestnite do stredu miestnosti alebo povrchu, najmenej pol metra od akejkoľvek prekážky.“
- Používajte len v interiéri. Nepoužívajte v exteriéri ani na balkónoch.
- Určený len na použitie v domácnosti.
- Robotický vysávač nie je hračka. Nesadajte si naň, ani na ňom nestojte. Ak robotický vysávač pracuje, majte malé deti a domáce zvieratá pod dohľadom.
- Na hornú časť robota nevykladajte ťažké alebo ostré predmety.
- Zabráňte tomu, aby robotický vysávač pozametal čokoľvek horľavé, horiace alebo dymiace.
- Zabráňte tomu, aby robotický vysávač pozametal čokoľvek mokré.
- Nepoužívajte ho na koberce s dlhým vlasom, ani na mokré podlahy ako je kúpeľňa alebo práčovňa.
- Tento výrobok používajte pri teplote od 15°C do 35°C. Tento výrobok nepoužívajte v prostredí s vysokou teplotou alebo dlhší čas na priamom slnečnom svetle.
- Pred použitím zdvihnite predmety ako oblečenie, hárky papiera, odtiahnite lanká roliet alebo závesov, elektrické káble a akékoľvek krehké predmety, pretože sa môžu zachytiť do čistiacich kief.
- Pred použitím robota sa uistite, že nádoba na prach je prázdna.
- **UPOZORNENIE:** Čierne alebo tmavo zafarbené podlahy a schody môžu znížiť spoľahlivosť senzorov proti pádu zo schodov. Pred použitím odskúšajte s vašou konkrétnou podlahou a schodmi“

## OSOBNÁ BEZPEČNOSŤ

- Použitie na určený účel je popísané v tomto návode. Použitie akéhokolvek príslušenstva alebo nadstavca alebo vykonávanie akejkoľvek činnosti s týmto robotickým

vysávačom na iný účel, než aký je odporúčaný v tomto návode na použitie, môže predstavovať riziko poranenia osôb.

- Tento robotický vysávač môžu používať len deti staršie ako 8 rokov a osoby so zníženými fyzickými, zmyslovými alebo mentálnymi schopnosťami alebo nedostatkom skúseností a znalostí, ak sú pod riadnym dohľadom alebo boli riadne poučené o bezpečnom používaní robotického vysávača a porozumeli nebezpečenstvám, ktoré sú spojené s jeho používaním.
- Deti sa nesmú hrať s robotickým vysávačom a môžu robotický vysávač používať len na určený účel.
- Tento produkt obsahuje batérie, ktoré môžu vymeniť len kvalifikované osoby.
- Deti nesmú robotický vysávač čistiť ani vykonávať údržbu bez dozoru.
- Uschovajte na suchom mieste.
- Uschovajte mimo dosahu detí.
- Používajte len s príslušenstvom odporúčanými výrobcom.
- Nepoužívajte bez správne nasadeného filtra.
- Uschovajte produkt a všetko príslušenstvo mimo ohňa, horúcich povrchov a akýchkoľvek horľavých látok.“
- Neponárajte robotický vysávač do vody ani do iných kvapalín.
- Nepoužívajte robota na ploche, ktorá je vyššie než je vaša osobná výška (mimo váš dosah) v snahe predísť pádu robota a vašemu osobnému poraneniu.

## **POKYNY PRE ELEKTRICKÚ BEZPEČNOSŤ**

- Nabíjačku žiadnym spôsobom nikdy neupravujte.
- Nabíjačka je skonštruovaná pre špecifické napätie. Vždy skontrolujte, či je hlavné napätie rovnaké ako napätie uvedené na typovom štítku.
- Pred použitím skontrolujte, či kábel nabíjačky nevykazuje známky poškodenia ani starnutia.
- Nepoužívajte kábel nabíjačky nesprávnym spôsobom; nikdy nenoste nabíjačku za kábel.
- Neohýbajte napájací kábel ani naň nedávajte pôsobiť tlak ťažkých alebo ostrých predmetov.

- Nikdy nevytáhnite nabíjačku zo zásuvky za kábel; uchopte nabíjačku a vytiahnutím ju odpojte.
- Kábel nabíjačky uložte mimo horúcich povrchov a ostrých hrán.
- Nedotýkajte sa nabíjačky, zástrčky, adaptéru, káblov alebo robota mokkými rukami.
- Robotický vysávač neskladujte ani nenabíjajte vonku, tj. mimo miestnosť.
- Pred čistením odpojte nabíjačku. Produkt obsahuje elektronické súčasti. Neponárajte ho do vody, ani naň nestriekajte vodu. Produkt čistite len suchou utierkou.

## POUŽITIE A STAROSTLIVOSŤ O BATÉRIU

- Používajte len batériu dodanú s produktom.
- **VAROVANIE:** Pre účely nabíjania používajte jedine vymeniteľnú batériu (Model číslo GQ12-190060-AG/GQ12-190060-AB/NLB060190W1E4S58/NLB060190W1U4S58) dodanú s týmto výrobkom.
- Nepokúšajte sa používať nabíjačku s iným výrobkom, ani sa nepokúšajte nabíjať tento výrobok inou nabíjačkou, pretože by mohlo dôjsť k poškodeniu výrobku a batérie a zrušila by sa platnosť vašej záruky.
- Používajte len nabíjačku dodávanú s produktom alebo dodávanú výrobcom.
- Za extrémnych podmienok môže dôjsť k úniku kvapaliny z článkov batérie. Ak kvapalina príde do kontaktu s pokožkou, okamžite ju umyte mydlom a vodou. Ak kvapalina príde do kontaktu s očami, okamžite ich vyplachujte čistou vodou minimálne 10 minút a vyhľadajte lekársku pomoc.
- Tento výrobok obsahuje lítium-iónové batérie. Batérie nehádzte do ohňa ani ich nevystavujte vysokým teplotám, inak môžu vybuchnúť.
- Ak sa batéria nepoužíva, uschovajte ju mimo kovových predmetov, napr.: kovové kancelárske sponky, sponky, mince, kľúče, klince, skrutky alebo iné malé kovové predmety, ktoré môžu navzájom prepojiť jeden akumulátor s druhým.

- Skratovanie svoriek batérie môže spôsobiť požiar.
- Pred likvidáciou robotického vysávača (tzn. po ukončení jeho životnosti) musíte vybrať batériu.
- Batéria sa musí zlikvidovať bezpečne a v súlade s Ochranou životného prostredia a recykláciou produktu, ako je uvedené na strane 144-145 tohto návodu. Batéria sa nesmie zlikvidovať spolu s domácim odpadom.
- Pri vyberaní batérie musí byť robotický vysávač odpojený od elektrickej siete.
- **UPOZORNENIE:** Ak je batéria akýmkoľvek spôsobom poškodená, nepokúšajte sa ju znova nabíjať. Kontaktujte zákaznícky servis dodávateľa na adrese (nájdete ju na poslednej strane).
- Pred prvým použitím robota nabíjajte batériu po dobu 5 hodín. Po prvom použití je čas nabíjania približne 4-5 hodiny.
- Ak sa robotický vysávač nepoužíva dlhšie ako 3 mesiace, nabíjajte ho priamo elektrickým adaptérom po dobu 5 hodín.
- **UPOZORNENIE:** Používajte len batériu dodanú
- výrobcom.

## SERVIS

- Pred použitím robotického vysávača a po akomkoľvek náraze ho skontrolujte na známky opotrebovania alebo poškodenia.
- Nepoužívajte robotický vysávač, ak je akákoľvek jeho časť poškodená alebo chybná.
- Opravy môžu vykonávať len autorizovaný servisný technik alebo osoba s príslušnou kvalifikáciou.
- Nikdy žiadnym spôsobom neupravujte robotický vysávač, v opačnom prípade hrozí zvýšené riziko zranenia osôb.
- Používajte len náhradné diely alebo príslušenstvo dodané alebo odporúčané dodávateľom.

Pre referenciu sa prosím pozrite na 3 stranu tejto príručky

1. Displej	3b. Rám filtra	8. Nabíjacia zásuvka
1a. Hlavný vypínač napájania	4. Kefka pre údržbu	9. Sacia časť
1b.* Tlačidlo pre automatické čistenie (neplatí pre model VR ONE)	5. Mäkký nárazník	10a/10b. Koleska
1c*. Tlačidlo pre zapnutie/vypnutie režimu tichého čistenia (neplatí pre model VR ONE)	6. Predný nárazník	11. Predné kolesko
2. Kryt prachovej nádoby	7. Bočné kefy	12. Kryt batérie
3. Prachová nádoba vrátane filtra jemného prachu		13. Schodiskové senzory
3a. Filter jemného prachu		

## TLAČIDLÁ A REŽIMY ČISTENIA

### 1a. Hlavný vypínač napájania

Stlačte hlavný vypínač napájania pre zapnutie/vypnutie robota.

#### Pohotovostný režim

Pohotovostný režim znamená, že je hlavné elektrické napájanie robotického vysávača zapnuté a robotický vysávač je pripravený na použitie. Tlačidlo hlavného vypínača napájania pomaly bliká. Keď robot vykonáva čistenie, stlačte tlačidlo hlavného vypínača napájania na hlavnom tele robota, aby ste robota pozastavili (pauza) a prepli ho do pohotovostného režimu.

#### Režim spánku

V režime spánku bude robot šetriť energiu, ale nebude vypnutý. V snahe ušetriť elektrickú energiu, môžete robotický vysávač zapnúť do režimu spánku z pohotovostného režimu jedným z nasledovných spôsobov:

- Dlhým stlačením tlačidla „POWER“ na hlavnom tele robota
- Robotický vysávač automaticky prejde do režimu spánku, ak je stav nabitia batérie nízky alebo po 5 minútach v pohotovostnom režime

V prevádzkovom režime alebo v pohotovostnom režime stlačte hlavný vypínač napájania pre vypnutie robota. Tlačidlo hlavného vypínača napájania zobrazuje takisto stav nabíjania a chybové kódy, vysvetlené v kapitolách "Nabíjanie a dobíjanie batérie" a "Odstraňovanie problémov".

#### Poznámka: VR ONE:

Pre zapnutie robota stlačte tlačidlo hlavného vypínača napájania. Pre vypnutie robota počas čistenia stlačte znovu tlačidlo hlavného vypínača napájania.

### 1b \*. Tlačidlo pre automatické čistenie (neplatí pre model VR ONE)

V pohotovostnom režime stlačením tlačidla pre automatické čistenie vstúpíte do režimu automatického čistenia.

Robot automaticky vyberie optimálny čistiaci vzor, ktorý sa skladá z iterácie automatického, zig-zagového a špirálovitého vzoru pohybu

V režime automatického čistenia opätovným stlačením tlačidla pre automatické čistenie vstúpíte do pohotovostného režimu.

### 1c\*. Tlačidlo pre zapnutie/vypnutie režimu tichého čistenia (neplatí pre model VR ONE)

V pohotovostnom režime stlačením tlačidla tichého režimu spustíte tichý režim čistenia, pre komfortnejšie resp. tichšie upratovanie.

Robot automaticky vyberie optimálny čistiaci vzor a zníži jeho hladinu hluku- znížením rýchlosti a sacieho výkonu pre dosiahnutie tichšieho výkonu zariadenia.

Pokiaľ v režime tichého čistenia znovu stlačíte tlačidlo pre režim tichého čistenia, zapnete tým pohotovostný režim.

### 3. BATÉRIA- NABÍJANIE A DOBÍJANIE

Indikátor stavu batérie zobrazený na hlavnom vypínači napájania:

Pri nabíjaní: Pripojte adaptér do robota a na druhej strane do elektrickej zásuvky, ako je uvedené v časti stručného sprievodcu na strane 2

<b>LED indikácia</b>	Tlačidlo hlavného vypínača napájania zabliká 4x na červeno.	Pri nabíjaní tlačidlo hlavného vypínača napájania bliká na červeno.	Pri nabíjaní tlačidlo hlavného vypínača napájania bliká na bielo.
<b>Popis</b>	Pripojenie batérie nie je dobré Kontaktujte zákaznícky servis dodávateľa (adresu nájdete na poslednej strane)	Robot sa nabíja	Robot je plne nabitý

#### Počas prevádzky robota a v pohotovostnom režime:

<b>LED indikácia</b>	Tlačidlo hlavného vypínača napájania bliká pomaly na červeno
<b>Popis</b>	Kapacita batérie je nízka. Prosím nabite zariadenie.

#### Tipy na predĺženie životnosti batérie

- Pred prvým použitím nabíjajte robotický vysávač po dobu 5 hodín.
- Robot nabíje vždy, akonáhle je stav batérie nízky.
- Ak sa robotický vysávač nepoužíva dlhý čas, úplne nabite batériu, vypnite elektrické napájanie, odstráňte robota zo zásuvky a uskladnite ho na chladnom, suchom mieste.
- Ak sa robotický vysávač nepoužíva dlhšie ako 3 mesiace, nabíjajte ho priamo elektrickým adaptérom po dobu 5 hodín.

### 4. ÚDRŽBA

Pre referenciu si prosím pozrite 4-5 stranu tejto príručky

#### Tipy pre udržanie stabilného výkonu

Ak chcete robotický vysávač Vileda ponechať na najlepšej úrovni výkonnosti, odporúča sa vykonávať na robotickom vysávači pravidelnú údržbu.

Súčasť robotického vysávača	Frekvencia údržby	Frekvencia výmeny
Prachová nádoba	Po každom použití	—
Bočné kefy	Jedenkrát za týždeň (dvakrát za týždeň v domácnosti s domácimi zvieratami)	Každých 6-12 mesiacov
Vysoko účinný filter	Jedenkrát za mesiac (dvakrát za mesiac v domácnosti s domácimi zvieratami)	Každé 3 mesiace
Predné koliesko a hnacie kolieska Senzory prekážok	Jedenkrát za mesiac	—

### VYBRATIE A VÝMENA BATÉRIE

Používajte len náhradnú batériu dodanú dodávateľom.

1. Uistite sa, že je vypnutý hlavný vypínač prístroja.
2. Pomocou skrutkovača odskrutkujte skrutky z krytu batérie.
3. Odstráňte kryt batérie.
4. Batériu nadvihnite a vyberte ju z priehradky.
5. Odpojte konektor kábla, ktorý spája batériu a robotický vysávač.

## 5. ODSTRÁNANIE PROBLÉMOV

Problém	Možná príčina	Možné riešenie
Robotický vysávač nefunguje	<ul style="list-style-type: none"> <li>Batéria je skoro vybitá.</li> </ul>	<ul style="list-style-type: none"> <li>Nabíjajte batériu po dobu 5 hodín.</li> </ul>
Slabé alebo žiadne sanie	<ul style="list-style-type: none"> <li>Prachová nádoba je plná.</li> <li>Filter je upchatý nečistotami.</li> <li>Chýba filter</li> </ul>	<ul style="list-style-type: none"> <li>Vyprázdňte prachovú nádobu</li> <li>Vyčist'ite filter kefkou</li> <li>Filter nasad'te naspäť</li> </ul>
Neobvyklý pohyb	<ul style="list-style-type: none"> <li>Koleska sú znečistené</li> <li>Senzory prekážok sú znečistené.</li> </ul>	<ul style="list-style-type: none"> <li>Vyčist'ite koleska</li> <li>Vyčist'ite senzory prekážok</li> </ul>
Bočné kefy sú deformované	<ul style="list-style-type: none"> <li>Vlasy a nečistoty sú prichytené na bočných kefách</li> <li>Bočné kefy sú blokované nejakým predmetom</li> </ul>	<ul style="list-style-type: none"> <li>Vyberte postranné kefy a dôkladne ich očist'ite</li> <li>Ak sú bočné kefy skrútené alebo zdeformované, namočte ich približne na 5 sekúnd do teplej vody</li> </ul>
Vybitá batéria po nabíjaní alebo nie je možné nabíjanie	<ul style="list-style-type: none"> <li>Pripojenie batérie nie je dobré</li> <li>Nabíjačka alebo batéria sú chybné</li> </ul>	<ul style="list-style-type: none"> <li>Kontaktujte zákaznický servis dodávateľa (adresu nájdete na poslednej strane)</li> </ul>
Robot prestal fungovať a tlačidlo hlavného vypínača napájania pomaly bliká na červeno	<ul style="list-style-type: none"> <li>Nízke napätie batérie (vybitá batéria)</li> </ul>	<ul style="list-style-type: none"> <li>Zariadenie dajte nabiť</li> </ul>
Tlačidlo hlavného vypínača napájania rýchlo bliká na červeno	<ul style="list-style-type: none"> <li>Pret'ažené alebo zaseknuté motory.</li> <li>Zariadenie je mimo podlahy alebo sú senzory zaseknuté alebo znečistené.</li> <li>Prachová nádoba nie je umiestnená vo svojej polohe alebo je robot bez prachovej nádoby.</li> <li>Sací kanál je zablokovaný</li> </ul>	<ul style="list-style-type: none"> <li>Skontrolujte, či je otvor ventilátora voľný a vyčist'ite prachovú nádobu. Skontrolujte, či nie sú koleska alebo jednotka kief zaseknuté alebo uzavreté prekážkami</li> <li>Položte robotický vysávač na pevnú podložku. Skontrolujte citlivosť predného nárazníka a vyčist'ite senzory</li> <li>Prachovú nádobu umiestnite späť na svoje miesto</li> <li>Vyčist'ite sací kanál s kefkou na údržbu</li> </ul>
Tlačidlo hlavného vypínača zabliká 4x na červeno.	<ul style="list-style-type: none"> <li>Pripojenie batérie nie je dobré</li> </ul>	<ul style="list-style-type: none"> <li>Kontaktujte zákaznický servis dodávateľa (adresu nájdete na poslednej strane)</li> </ul>

**Ak vyššie uvedené riešenia nefungujú, skúste robota najprv vypnúť, potom opäť zapnúť a znova skontrolovať.**

**V prípade ďalšej pomoci, technického poradenstva alebo pre objednanie náhradných alebo výmenných dielov kontaktujte dodávateľa (adresu nájdete na poslednej strane).**

## 6. EKOLÓGIA A RECYKLÁCIA VÝROBKU

Robotický vysávač Vileda VR 102 je v zhode so smernicou EÚ 2012/19/EK týkajúcou sa elektrických a elektronických spotrebičov a uskutočnenia ich likvidácie.

Obalový materiál je úplne recyklovateľný a označený symbolom pre recykláciu. Pri likvidácii dodržiavajte miestne predpisy. Obalové materiály (plastové vrecká, polystyrénové diely a pod.) uschovajte mimo dosahu detí, keďže sú potenciálne nebezpečné.



Ak výrobok dosiahol koniec svojej životnosti, nelikvidujte ho s bežným odpadom z domácnosti. Aby sa zabránilo možnému poškodeniu životného prostredia alebo ľudského zdravia z dôvodu nekontrolovateľnej likvidácie odpadu, recyklujte ho zodpovedne, aby sa zabezpečilo udržateľné opätovné využitie materiálových zdrojov.

Symbol  identifikuje Vileda VR 102 ako výrobok, ktorý je predmetom režimu selektívneho zberu pre recyklovateľné elektrických spotrebičov."

Výrobok obsahuje Li-iónovú batériu, ktorá sa nemá likvidovať s bežným komunálnym odpadom. Batériu odovzdajte v oficiálnej zbiernej pre jej recykláciu.

Batérie môžu byť škodlivé pre životné prostredie a môžu vybuchnúť, ak sú vystavené vysokým teplotám. Porušenie týchto opatrení by mohlo spôsobiť požiar a / alebo vážne zranenia.

Podrobnejšie informácie o spracovaní, obnove a recyklácii tohto robotického vysávača získajte, prosím, v miestnom úrade vašej obce, vašej miestnej organizácii pre likvidáciu domového odpadu alebo v predajni, kde ste výrobok zakúpili.

Napríklad likvidácia robotického vysávača a akejkolvek jeho súčasti môže vyžadovať jeho odovzdanie v na to určenej organizácii na zber odpadu.

## 7. TECHNICKÁ ŠPECIFIKÁCIA PRODUKTU

<b>Model</b>	0769-03
<b>Mechanické špecifikácie</b>	Veľkosť 32 x 8 cm Hmotnosť ~ 1,9 KG
<b>Elektrické špecifikácie</b>	Menovité napätie 10.8 V / 10.95 V Batéria Li-Ion 10,8 V, 2200 mAh / 10,95 V, 2150 mAh Doba nabíjania 4-5 h
<b>Špecifikácie nabíjačky</b>	Menovité vstupné napätie 100-240 V AC Menovité výstupné napätie 19 V DC Menovitý výstupný prúd 600 mA

## 8. ZÁRUKA VÝROBKU

### A. CIEĽ

- V rámci tejto záruky spoločnosť Freudenberg Home and Cleaning Solutions s.r.o. (ďalej len "dodávateľ") zaručuje, že prístroj bude bez chýb materiálu a spracovania odo dňa zakúpenia po dobu dvoch rokov od tohoto dátumu. Spoločnosť Freudenberg Home and Cleaning Solutions s.r.o., ktorá poskytuje túto záruku je v tejto záruke alebo v doprovodných materiáloch uvedená ako poskytovateľ záruky, takisto je možné navštíviť naše webové stránky [www.vileda.sk](http://www.vileda.sk).
- Ak v priebehu záručnej doby je prístroj označený ako vadný (k dátumu zakúpenia) z dôvodu chybného materiálu alebo výroby, dodávateľ alebo člen siete autorizovaných servisov v oblasti záruk, nahradí prístroj alebo jeho vadné časti- bez poplatku za prácu alebo diel, opravu, v súlade s nižšie uvedenými podmienkami a obmedzeniami. Spoločnosť Vileda môže náhradiť vadné produkty alebo diely za nové alebo upravené produkty alebo diely.
- Záruka sa nevzťahuje na:
  - pravidelnú údržbu a opravy alebo výmeny dielov z dôvodu opotrebenia;
  - spotrebný materiál (komponenty, u ktorých sa očakáva pravidelná výmena z dôvodu životnosti produktu, napr. batérie alebo filtre);
  - škody alebo defekty spôsobené používaním, prevádzkovaním alebo ošetrovaním prístroja v rozpore s bežným osobným alebo domácim používaním;
  - škody alebo zmeny prístroja v dôsledku
    - nesprávneho použitia, vrátane
      - ošetrenia majúceho za následok fyzické, kozmetické alebo povrchové poškodenie alebo zmeny prístroja;
      - nedodržanie pokynov k inštalácii alebo použitiu;
      - nedodržanie údržby prístroja v súlade s pokynmi v manuále pre riadnu údržbu;
      - inštalácia alebo použitie prístroja spôsobom nezodpovedajúcim technickým alebo bezpečnostným zákonom alebo normám v zemi, v ktorej sa používa alebo inštaluje;

- II. použitie prístroja s príslušenstvom; vybavením a ostatnými produktmi typu, stavu a štandardu iného ako je predpísaný dodávateľom;
- III. opravy alebo pokusy o opravy osobami, ktoré nie sú doporučené dodávateľom;
- IV. nehody, požiaru, kvapaliny, chemických látok, ostatných látok, záplav, vibrácií, nadmerného tepla, nesprávneho vetrania, skratov, nadmerného alebo nesprávneho napätia, radiácie, elektrostatických výbojov vrátane blesku, ostatných externých síl a dopadov.

## B. PODMIENKY

1. Záručné služby budú poskytnuté iba v prípade, že s vadným prístrojom bude v záručnej dobe doručená i originálna faktúra alebo predajný doklad (s uvedením dátumu zakúpenia, názvu modelu a mena predajcu). Ak tieto dokumenty nie sú predložené alebo sú neuplné alebo nečitateľné, dodávateľ môže odmietnuť poskytnutie bezplatného záručného servisu. Táto záruka neplatí pokiaľ bol názov modelu alebo sériové číslo na produkte upravené, zmazané, odstránené alebo znečitateľnené.
2. Táto záruka nezahŕňa náklady na dopravu a riziká súvisiace s dopravou prístroja k a od dodávateľa.
3. Radi by sme Vás informovali, že pokiaľ diagnostika vašeho prístroja nepreukáže, že máte nárok na opravu v rámci tejto záruky (z akéhokoľvek dôvodu), musíte uhradiť poplatok za diagnostiku.

## C. VYLÚČENIA A OBMEDZENIA

1. S výnimkou vyššie uvedeného, dodávateľ neposkytuje žiadnu záruku (výslovnú, implikovanú, zákonnú alebo inú) týkajúcu sa kvality prístroja, výkonnosti, presnosti, spoľahlivosti, vhodnosti k danému účelu ani inak.
2. Dodávateľ nenesie zodpovednosť za stratu alebo poškodenie prístrojov, túto záruku alebo stratu zisku, obratu, nepriamu, náhodnú alebo následnú stratu alebo poškodenie.
3. Tam, kde platný zákon zakazuje alebo obmedzuje tieto vylúčenia zo záruky, dodávateľ vylučuje alebo obmedzuje svoju zodpovednosť iba do maximálneho rozsahu povoleného zákonom. Napr. niektoré krajiny zakazujú vylúčenie alebo obmedzenie škôd vyplývajúcich z nebanlivosti, hrubej nebalosti, zámerného zlého jednania, podvodu a podobných činov. Zodpovednosť spoločnosti Vileda na základe tejto záruky v žiadnom prípade neprekročí cenu uhradeného produktu. V prípade, že zákony povolia vyššie limity, budú tieto limity platné.

## D. VAŠE PRÁVA VYHRADENÉ

Spotrebiteľia majú legálne (štatutárne) práva na základe platných právnych noriem týkajúcich sa bezpečnosti spotrebných produktov. Táto záruka neovplyvňuje štatutárne práva, ktoré môžete mať ani práva, ktoré nie je možné vylúčiť alebo obmedziť, ani práva voči osobe, od ktorej ste prístroj zakúpili. Práva, ktoré máte, môžete uplatniť podľa vlastného uváženia.

## E. VAŠA GARANCIA

Záruka pre tento prístroj bude poskytnutá spoločnosťou Freudenberg Home and Cleaning Solutions s.r.o. , Na Kráľovce 4, 101 00 Praha 10, Česká republika. Dodávateľa môžete kontaktovať prostredníctvom formulára na [www.vileda.sk](http://www.vileda.sk) alebo použiť nasledujúce telefónne číslo: +420 271 011 011.

Σας ευχαριστούμε που αγοράσατε το καινούργιο ρομπότ της Vileda VR102. Θα γίνει ο απαραίτητος βοηθός σας στο καθημερινό καθάρισμα, καθώς καθαρίζει μόνο του σκόνη και βρομιές από το πάτωμα ώστε να μην χρειάζεται να το κάνετε εσείς.

## Περιεχόμενα

<b>1. ΓΕΝΙΚΕΣ ΠΡΟΕΙΔΟΠΟΙΗΣΕΙΣ</b>	153
<b>2. ΓΝΩΡΙΖΟΝΤΑΣ ΤΟ ΡΟΜΠΟΤ VR102</b>	158
<b>3. ΦΟΡΤΙΣΗ &amp; ΕΠΑΝΑΦΟΡΤΙΣΗ ΜΠΑΤΑΡΙΑΣ</b>	159
<b>4. ΣΥΝΤΗΡΗΣΗ</b>	159
<b>5. ΣΥΧΝΑ ΠΡΟΒΛΗΜΑΤΑ</b>	160
<b>6. ΠΕΡΙΒΑΛΛΟΝ ΚΑΙ ΑΝΑΚΥΚΛΩΣΗ ΠΡΟΪΟΝΤΟΣ</b>	161
<b>7. ΤΕΧΝΙΚΑ ΧΑΡΑΚΤΗΡΙΣΤΙΚΑ</b>	161
<b>8. ΕΓΓΥΗΣΗ ΠΡΟΪΟΝΤΟΣ</b>	161

## 1. ΓΕΝΙΚΕΣ ΠΡΟΕΙΔΟΠΟΙΗΣΕΙΣ

### ΣΗΜΑΝΤΙΚΟ

Διαβάστε τις οδηγίες πριν από την χρήση. Κρατήστε τις οδηγίες χρήσης για μελλοντική αναφορά.

### ΠΡΟΕΙΔΟΠΟΙΗΣΗ

Να χρησιμοποιείται το προϊόν μόνο όπως περιγράφεται στο παρόν εγχειρίδιο. Αν δεν ακολουθήσετε τις οδηγίες χρήσης όπως αναφέρονται παρακάτω, υπάρχει κίνδυνος ηλεκτροπληξίας, φωτιάς ή/ και σοβαρού τραυματισμού.

Όταν χρησιμοποιείται οποιοδήποτε ηλεκτρικό ρομπότ, βασικές οδηγίες ασφαλείας θα πρέπει πάντα να ακολουθούνται, συμπεριλαμβανομένων και των παρακάτω, ώστε να μειωθεί ο

κίνδυνος πρόκλησης πυρκαγιάς, ηλεκτροπληξίας, διαρροής της μπαταρίας ή προσωπικού τραυματισμού.

## ΠΕΡΙΟΡΙΣΜΟΙ ΧΡΗΣΗΣ

- Όταν ξεκινήσετε το ρομπότ, βεβαιωθείτε ότι το έχετε τοποθετήσει στην μέση του δωματίου ή της επιφάνειάς ή τουλάχιστον μισό μέτρο μακριά από σκάλες ή οποιοδήποτε επικλινές έδαφος
- Μόνο για εσωτερική χρήση. Να μην χρησιμοποιείται σε εξωτερικούς χώρους ή μπαλκόνια
- Το προϊόν προορίζεται για οικιακή χρήση μόνο
- Το ρομπότ δεν είναι παιχνίδι. Μην κάθεστε ή στέκεστε επάνω του. Μικρά παιδιά και ζώα θα πρέπει να επιβλέπονται κατά τη διάρκεια που το ρομπότ καθαρίζει.
- Μην τοποθετείται βαριά ή αιχμηρά αντικείμενα πάνω στην συσκευή
- Η συσκευή δεν πρέπει να μαζέψει από το πάτωμα οτιδήποτε εύφλεκτο, που φλέγεται ή καπνίζει.
- Να μην χρησιμοποιείται την συσκευή για να μαζέψετε οτιδήποτε βρεγμένο
- Να μην χρησιμοποιείται σε χαλιά με υψηλό πέλος
- Να χρησιμοποιείτε την συσκευή σε θερμοκρασίες από 15°C έως 35°C. Μην χρησιμοποιείτε το προϊόν σε υψηλές θερμοκρασίες ή υπό την ακτινοβολία του ήλιου για μεγάλο χρονικό διάστημα.
- Πριν από τη χρήση, μαζέψτε από το πάτωμα αντικείμενα όπως ρούχα, χαρτιά, κουρτίνες μαζέψτε τα καλώδια και οποιοδήποτε εύθραυστο αντικείμενο καθώς μπορεί να μπλεχτούν με τις βούρτσες της συσκευής.
- Βεβαιωθείτε ότι ο κάδος συλλογής είναι άδειος πριν από την χρήση
- **ΠΡΟΕΙΔΟΠΟΙΗΣΗ:** Τα σκουρόχρωμα ή μαύρα πατώματα μπορεί να μειώσουν την αξιοπιστία των αισθητήρων κλίσης.

## ΠΡΟΣΩΠΙΚΗ ΑΣΦΑΛΕΙΑ

- Χρησιμοποιήστε το Ρομπότ Καθαρισμού μόνο όπως περιγράφουν οι συγκεκριμένες οδηγίες χρήσης, Η χρήση οποιουδήποτε αξεσουάρ ή πρόσθετου εξαρτήματος ή η εκπλήρωση οποιασδήποτε λειτουργίας με αυτήν την συσκευή άλλης από αυτή που συνίσταται από τον οδηγό αυτόν, μπορεί να παρουσιάσει ρίσκο για προσωπικό τραυματισμό.
- Αυτή η συσκευή μπορεί να χρησιμοποιηθεί από παιδιά 8 ετών και πάνω ή από άτομα με μειωμένες φυσικές, διανοητικές και νοηματικές ικανότητες ή έλλειψη εμπειρίας και γνώσης, εκτός εάν είναι υπό την επίβλεψη ή καθοδήγηση (όσο αφορά τη χρήση της συσκευής) ενός ατόμου υπεύθυνου για την ασφάλειά τους που θα τους εξηγήσει τους πιθανούς κινδύνους.
- Τα παιδιά δεν θα πρέπει να παίζουν με το ρομπότ. Το προϊόν θα πρέπει να χρησιμοποιείται μόνο όπως πρέπει.
- Η συσκευή περιέχει μπαταρίες που θα πρέπει να αντικατασταθούν από έμπειρο άνθρωπο.
- Καθαρισμός ή συντήρηση στην συσκευή δεν θα πρέπει να γίνεται από παιδιά χωρίς επιτήρηση.
- Αποθηκεύστε το σε ξηρό μέρος.
- Αποθηκεύστε το μακριά από τα παιδιά.
- Χρησιμοποιήστε το μόνο με τα εξαρτήματα που προτείνονται από τον κατασκευαστή.
- Να μην χρησιμοποιείται εάν δεν έχετε τοποθετήσει το φίλτρο.
- Κρατήστε την συσκευή και τα αξεσουάρ της μακριά από φωτιά, ζεστές επιφάνειες και οτιδήποτε εύφλεκτο.
- Μην βυθίζετε τη συσκευή στο νερό ή σε άλλα υγρά.
- Μην χρησιμοποιείται το προϊόν σε υπερυψωμένες περιοχές καθώς μπορεί να πέσει και να προκαλέσει τραυματισμό.

## ΟΔΗΓΙΕΣ ΗΛΕΚΤΡΙΚΗΣ ΑΣΦΑΛΕΙΑΣ

- Μην τροποποιήσετε ποτέ τον φορτιστή με κανένα τρόπο.
- Ο φορτιστής έχει σχεδιαστεί για μία συγκεκριμένη τάση. Πάντα να ελέγχετε ότι η κεντρική τάση είναι η ίδια με αυτή που είναι δηλωμένη πάνω στην συσκευή.

- Πριν την χρήση, ελέγξτε το καλώδιο του φορτιστή για σημάδια ζημιάς ή πολυκαιρίας.
- Μην κακομεταχειρίζεστε το καλώδιο του φορτιστή. Ποτέ μην μεταφέρετε τον φορτιστή από το καλώδιο.
- Μην λυγίζετε υπερβολικά το καλώδιο και μην το πιέζετε με βαριά αντικείμενα
- Μην τραβάτε το καλώδιο του φορτιστή για να βγάλετε την συσκευή από την πρίζα. Πιάστε τον φορτιστή και τραβήξτε τον για να αποσυνδεθεί.
- Κρατήστε το καλώδιο του φορτιστή μακριά από ζεστές επιφάνειες και αιχμηρές γωνίες.
- Μην πιάνετε τον φορτιστή ή την συσκευή με βρεγμένα χέρια.
- Μην αποθηκεύετε ή φορτίζετε την συσκευή σε εξωτερικό χώρο.
- Αποσυνδέστε τον φορτιστή πριν από τον καθαρισμό ή την συντήρηση της συσκευής. Η συσκευή περιέχει ηλεκτρονικά μέρη. Μη την βυθίζεται ή την ψεκάζεται με νερό. Να την καθαρίζεται με στεγνό πανί μόνο.

## ΧΡΗΣΗ ΚΑΙ ΦΡΟΝΤΙΔΑ ΜΠΑΤΑΡΙΑΣ

- Να χρησιμοποιείται μόνο την μπαταρία που παρέχεται με τη συσκευή
- **ΠΡΟΕΙΔΟΠΟΙΗΣΗ:** Για την επαναφόρτιση της μπαταρίας να χρησιμοποιείτε μόνο την παρεχόμενη με την συσκευή μονάδα επαναφόρτισης (model no. GQ12-190060-AG/GQ12-190060-AB/NLB060190W1E4S58/NLB060190W1U4S58).
- Μη χρησιμοποιείται την μπαταρία με άλλα προϊόντα και μην φορτίζεται τη συσκευή με άλλο φορτιστή καθώς μπορεί να προκληθεί φθορά στην μπαταρία ή/ και το προϊόν και θα καταστήσει την εγγύηση του προϊόντος άκυρη.
- Να χρησιμοποιείτε μόνο την μπαταρία που διατίθεται μαζί με το προϊόν ή που παρέχεται από τον κατασκευαστή.
- Διαρροή των μπαταριών μπορεί να συμβεί κάτω από ακραίες συνθήκες. Αν το υγρό έρθει σε επαφή με το δέρμα σας, πλύνετε το αμέσως με σαπούνι και νερό. Αν το υγρό έρθει σε επαφή με τα μάτια σας, ρίξτε καθαρό νερό αμέσως για 10 λεπτά το λιγότερο και ζητήστε ιατρική βοήθεια.

- Το προϊόν αυτό περιέχει μπαταρίες Lithium-Ion. Μην τις κάψετε ή τις εκθέσετε σε υψηλές θερμοκρασίες, γιατί μπορεί να προκαλέσουν έκρηξη
- Όταν δεν χρησιμοποιείτε την μπαταρία, κρατήστε την μακριά από μεταλλικά αντικείμενα όπως: συνδετήρες, κέρματα, κλειδιά, καρφιά, βίδες ή άλλα μικρά αντικείμενα.
- Αν επιχειρήσετε να κόψετε τους πόλους της μπαταρίας αυτό μπορεί να προκαλέσει φωτιά.
- Η μπαταρία πρέπει να αφαιρεθεί από την συσκευή πριν απορριφθεί.
- Η μπαταρία θα πρέπει να απορριφθεί με ασφάλεια και σύμφωνα τις οδηγίες του παρόντος εγχειριδίου για το Περιβάλλον & Ανακύκλωση Προϊόντος σελ. 155. Η μπαταρία δεν πρέπει να απορριφθεί μαζί με τα κοινά απορρίμματα
- Η συσκευή πρέπει να αποσυνδεθεί από την πρίζα όταν θα αφαιρείτε την μπαταρία.
- **ΠΡΟΕΙΔΟΠΟΙΗΣΗ:** σε περίπτωση που η μπαταρία παρουσιάζει αλλοιώσεις κατά οποιοσδήποτε τρόπο, μην επιχειρήσετε να την επαναφορτίσετε. Επικοινωνήστε με το τμήμα Εξυπηρέτησης Πελατών της Vileda (βλ. τελευταία σελίδα)
- Φορτίστε την μπαταρία 5 ώρες πριν από την πρώτη χρήση. Μετά από την πρώτη χρήση, ο χρόνος φόρτισης υπολογίζεται στις 4-5 ώρες.
- Αν η συσκευή δεν έχει χρησιμοποιηθεί για διάστημα 3 μηνών, φορτίστε τη για 5 ώρες.
- **ΠΡΟΕΙΔΟΠΟΙΗΣΗ:** Για την αντικατάσταση της μπαταρίας χρησιμοποιήστε αυτή που παρέχεται από την Vileda.

## ΕΠΙΣΚΕΥΗ

- Πριν χρησιμοποιήσετε το ρομπότ και μετά από κάθε σύγκρουση, ελέγχετε για σημάδια φθοράς ή καταστροφής.
- Μην χρησιμοποιήσετε το ρομπότ αν κάποιο μέρος είναι κατεστραμμένο ή ελαττωματικό.
- Επισκευές θα πρέπει να γίνονται από κάποιον ειδικό ή καταρτισμένο σύμφωνα με τους σχετικούς κανόνες προφύλαξης.

- Μην προσπαθήσετε ποτέ να τροποποιήσετε την συσκευή με κανένα τρόπο αφού αυτό μπορεί να αυξήσει το ρίσκο προσωπικού τραυματισμού.
- Χρησιμοποιήστε ΜΟΝΟ ανταλλακτικά ή αξεσουάρ που σας παρέχει και συνιστά η Vileda.

## 2. ΓΝΩΡΙΖΟΝΤΑΣ ΤΟ ΡΟΜΠΟΤ VR102

Παρακαλώ ανατρέξτε στην σελίδα 3 του εγχειριδίου για αναφορά.

1. Οθόνη ένδειξης	3β. Πλαίσιο φίλτρου	8. Υποδοχή βύσματος φορτιστή
1α. Κουμπί εκκίνησης συσκευής	4. Βούρτσα συντήρησης	9. Εγκοπτή αναρρόφησης
1β*. Κουμπί αυτοκαθαρισμού (δεν ισχύει για το VR ONE)	5. Προστατευτικά χτυπημάτων	10a/10b. Ροδάκια
1γ*. Κουμπί σίγασης (δεν ισχύει για το VR ONE)	6. Εμπρόσθιος προφυλακτήρας	11. Μπροστινή ρόδα
2. Κάλυμμά κάδου	7. Πλαϊνές βούρτσες	12. Κάλυμμα μπαταρίας
3. Κάδος με φίλτρο		13. Αισθητήρες κλίσης
3α. Φίλτρο		

### ΚΟΥΜΠΙΑ ΚΑΙ ΠΡΟΓΡΑΜΜΑ ΚΑΘΑΡΙΣΜΟΥ

#### 1α. Κουμπί εκκίνησης συσκευής

Πιέστε το κουμπί εκκίνησης για να ενεργοποιήσετε/ απενεργοποιήσετε την συσκευή σας

#### Κατάσταση αναμονής

Όταν το ρομπότ είναι σε λειτουργία αναμονής, είναι έτοιμο προς χρήση. Το κουμπί εκκίνησης πάλλεται με αργό ρυθμό. Όταν το ρομπότ καθαρίζει πατήστε το κουμπί της εκκίνησης για να το θέσετε σε κατάσταση αναμονής.

#### Κατάσταση νάρκης

Σε κατάσταση νάρκης το ρομπότ εξοικονομεί ενέργεια αλλά δε είναι απενεργοποιημένο. Για να θέσετε το ρομπότ σε κατάσταση νάρκης ενώ είναι σε κατάσταση αναμονής μπορείτε:

- Να πιέσετε το κουμπί "Power"
- Το ρομπότ θα μπει αυτόματα σε κατάσταση νάρκης σε περίπτωση χαμηλής ενέργειας ή μετά από 5 λεπτά αφού έχει μπει σε κατάσταση αναμονής.

Όταν λειτουργεί το ρομπότ ή είναι σε κατάσταση αναμονής, πιέστε το "Power" για να το απενεργοποιήσετε. Το κουμπί εκκίνησης σας δείχνει την κατάσταση φόρτισης και οποιοδήποτε πρόβλημα όπως εξηγείται στο κεφάλαιο "Φόρτιση & επαναφόρτιση μπαταρίας" και "Πρόβλήματα - Συχνές ερωτήσεις"

#### Σημείωση: VR ONE:

Πιέστε το κουμπί "Power" για να ενεργοποιήσετε το ρομπότ. Κατά τη λειτουργία πατήστε και πάλι το κουμπί "Power" για να το απενεργοποιήσετε

#### 1β. Κουμπί αυτοκαθαρισμού

Ενώ το ρομπότ είναι σε κατάσταση αναμονής, πιέστε το κουμπί αυτοκαθαρισμού για να ξεκινήσει το πρόγραμμα καθαρισμού

Το ρομπότ θα επιλέξει αυτόματα το κατάλληλο πρόγραμμα που αποτελείται από επαναληπτικές κινήσεις ζιγκ-ζαγκ και σπιράλ

Για να θέσετε το ρομπότ σε κατάσταση αναμονής, πιέστε πάλι το κουμπί αυτοκαθαρισμού

#### 1γ\*. Κουμπί σίγασης

Σε κατάσταση αναμονής, πιέστε το κουμπί σίγασης για να έχετε λιγότερο θόρυβο κατά το καθάρισμα

Το ρομπότ θα επιλέξει αυτόματα α το κατάλληλο πρόγραμμα και θα μειώσει το επίπεδο θορύβου, μειώνοντας ταχύτητα και αναρροφητική δύναμη.

Για να θέσετε το ρομπότ σε κατάσταση αναμονής, πιέστε πάλι το κουμπί σίγασης



### 3. ΦΟΡΤΙΣΗ & ΕΠΑΝΑΦΟΡΤΙΣΗ ΜΠΑΤΑΡΙΑΣ

Ένδειξη μπαταρίας

Φόρτιση: Συνδέστε τον φορτιστή με το ρομπότ και με την πρίζα όπως αναφέρεται στην σελίδα 2

<b>Ένδειξη LED</b>	Το κουμπί "Power" αναβοσβήνει κόκκινος 4x	Το κουμπί "Power" αναβοσβήνει κόκκινο ενώ φορτίζει	Το κουμπί "Power" αναβοσβήνει λευκό ενώ φορτίζει
<b>Περιγραφή</b>	Η σύνδεση μπαταρίας δεν είναι καλή της. Επικοινωνήστε με το Κέντρο Εξυπηρέτησης Πελατών της Vileda	Το ρομπότ φορτίζει	Το ρομπότ έχει φορτιστεί πλήρως

#### Κατά την λειτουργία και σε κατάσταση αναμονής

<b>Ένδειξη LED</b>	Το κουμπί "Power" αναβοσβήνει κόκκινο με αργό ρυθμό
<b>Περιγραφή</b>	Η μπαταρία έχει αποφορτιστεί. Παρακαλώ φορτίστε την μπαταρία

#### Συμβουλές για μεγαλύτερη διάρκεια ζωής της μπαταρίας

- Πριν από την πρώτη χρήση φορτίστε την μπαταρία για 5 ώρες
- Φορτίστε το ρομπότ μόλις η μπαταρία φαίνεται να έχει αποφορτιστεί
- Αν δεν σκοπεύετε να χρησιμοποιήσετε το ρομπότ για πολύ καιρό, φορτίστε πλήρως την μπαταρία, απενεργοποιήστε το ρομπότ και αφαιρέστε την μπαταρία ώστε να την φυλάξετε σε ένα σκισμένο και δροσερό μέρος.
- Αν το ρομπότ δεν έχει χρησιμοποιηθεί για διάστημα 3 μηνών, φορτίστε το για 5 ώρες

### 4. ΣΥΝΤΗΡΗΣΗ

Παρακαλώ έχετε την σελίδα 4-5 του εγχειριδίου ως αναφορά

#### Συμβουλές για σταθερή απόδοση της συσκευής

Για να διατηρήσετε το ρομπότ της Vileda σε άριστη κατάσταση, συνιστάται να το συντηρείται τακτικά

Μέρος Συσκευής	Συχνότητα Φροντίδας	Συχνότητα Αντικατάστασης
Κάδος συλλογής απορριμμάτων	Μετά από κάθε χρήση	—
Πλαϊνές Βούρτσες	Μια φορά την εβδομάδα (δυο φορές την εβδομάδα σε περίπτωση που έχετε κατοικίδιο)	Κάθε 6-12 μήνες
Φίλτρο	Μια φορά το μήνα (δυο φορές το μήνα σε περίπτωση που έχετε κατοικίδιο)	Κάθε 3 μήνες
Ροδάκια & αισθητήρες κλίσης	Μια φορά την εβδομάδα	—

#### ΑΦΑΙΡΕΣΗ ΚΑΙ ΑΝΤΙΚΑΤΑΣΤΑΣΗ ΜΠΑΤΑΡΙΑΣ

Να χρησιμοποιείται μόνο μπαταρίες που παρέχονται από την Vileda.

1. Βεβαιωθείτε ότι η συσκευή είναι κλειστή από τον κεντρικό διακόπτη
2. Αφαιρέστε τις βίδες από το καπάκι με κατσάβιδι
3. Αφαιρέστε το καπάκι της μπαταρίας
4. Σηκώστε την μπαταρία και αφαιρέστε την
5. Αποσυνδέστε την μπαταρία

## 5. ΣΥΧΝΑ ΠΡΟΒΛΗΜΑΤΑ

Πρόβλημα	Πιθανή αιτία	Πιθανή λύση
Το ρομπότ δεν λειτουργεί	<ul style="list-style-type: none"> <li>• Η μπαταρία έχει αποφορτιστεί</li> </ul>	<ul style="list-style-type: none"> <li>• Επαναφορτίστε την μπαταρία για 5 ώρες</li> </ul>
Χαμηλή ή καθόλου αναροφητική δύναμη	<ul style="list-style-type: none"> <li>• Ο κάδος έχει γεμίσει</li> <li>• Το φίλτρο θέλει καθαρίσμα</li> <li>• Το φίλτρο δεν έχει τοποθετηθεί</li> </ul>	<ul style="list-style-type: none"> <li>• Αδειάστε τον κάδο</li> <li>• Καθαρίστε το φίλτρο</li> <li>• Τοποθετήστε το φίλτρο στην θέση του</li> </ul>
Ασυνήθιστη κίνηση	<ul style="list-style-type: none"> <li>• Τα ροδάκια είναι βρόμικα</li> <li>• Οι αισθητήρες κλίσης είναι βρόμικοι</li> </ul>	<ul style="list-style-type: none"> <li>• Καθαρίστε τα ροδάκια</li> <li>• Καθαρίστε τους αισθητήρες κλίσης</li> </ul>
Οι πλαϊνές βούρτσες έχουν παραμορφωθεί	<ul style="list-style-type: none"> <li>• Έχουν κολλήσει τρίχες και σκόνη</li> <li>• Εμποδίζονται από κάποιο αντικείμενο</li> </ul>	<ul style="list-style-type: none"> <li>• Αφαιρέστε τις και καθαρίστε τις</li> <li>• Τοποθετήστε τις πλαϊνές βούρτσες σε ζεστό νερό για 5 δευτερόλεπτα αν έχουν παραμορφωθεί</li> </ul>
Χαμηλή μπαταρία ή αδυναμία φόρτισης	<ul style="list-style-type: none"> <li>• Η σύνδεση της μπαταρίας δεν είναι καλή</li> <li>• Ο φορτιστής ή η μπαταρία έχουν κάποιο ελάττωμα</li> </ul>	<ul style="list-style-type: none"> <li>• Επικοινωνήστε με το Κέντρο Εξυπηρέτησης Πελατών της Vileda</li> </ul>
Το ρομπότ δεν λειτουργεί και το κουμπί "Power" αναβοσβήνει κόκκινο με αργό ρυθμό	<ul style="list-style-type: none"> <li>• Χαμηλή μπαταρία</li> </ul>	<ul style="list-style-type: none"> <li>• Φορτίστε το ρομπότ</li> </ul>
Το κουμπί "Power" αναβοσβήνει κόκκινο με γρήγορο ρυθμό	<ul style="list-style-type: none"> <li>• Το μοτέρ έχει υπερφορτιστεί ή έχει μπλοκάρει</li> <li>• Η συσκευή δεν βρίσκεται στο πάτωμα ή οι αισθητήρες κλίσης έχουν μπλοκάρει</li> <li>• Ο κάδος δεν έχει τοποθετηθεί σωστά ή καθόλου</li> <li>• Το στόμιο αναρρόφησης έχει μπλοκαριστεί</li> </ul>	<ul style="list-style-type: none"> <li>• Ελέγξτε τον ανεμιστήρα αν είναι καθαρός και καθαρίστε τον κάδο. Ελέγξτε αν οι ρόδες ή οι βούρτσες έχουν μπλοκάρει</li> <li>• Τοποθετήστε το ρομπότ σε λείο έδαφος. Ελέγξτε τον εμπρόσθιο προφυλακτήρα και καθαρίστε τους αισθητήρες κλίσης</li> <li>• Τοποθετήστε τον κάδο</li> <li>• Καθαρίστε το στόμιο αναρρόφησης χρησιμοποιώντας την βούρτσα συντήρησης</li> </ul>
Το κουμπί "Power" αναβοσβήνει κόκκινος 4x	<ul style="list-style-type: none"> <li>• Η σύνδεση μπαταρίας δεν είναι καλή</li> </ul>	<ul style="list-style-type: none"> <li>• Επικοινωνήστε με το Κέντρο Εξυπηρέτησης Πελατών της Vileda</li> </ul>

**Αν η παραπάνω λύση δεν λειτουργήσει δοκιμάστε άλλη μια φορά.**

**Για περισσότερες πληροφορίες ή για να παραγγείλετε ανταλλακτικά παρακαλώ επικοινωνήστε με το Κέντρο Εξυπηρέτησης Πελατών της Vileda.**

## 6. ΠΕΡΙΒΑΛΛΟΝ ΚΑΙ ΑΝΑΚΥΚΛΩΣΗ ΠΡΟΪΟΝΤΟΣ

Το Ρομπότ Καθαρισμού Vileda, συμφωνεί πλήρως με την οδηγία της Ε.Ε. 2012/19/EC, που καλύπτει τις ηλεκτρικές και ηλεκτρονικές συσκευές και την διαχείριση της διάθεσής τους.

Τα υλικά συσκευασίας του προϊόντος είναι εντελώς ανακυκλώσιμα, έχοντας επάνω και σύμβολο ένδειξης. Ακολουθήστε τους κανονισμούς για τα απορρίμματα. Απομακρύνετε τα υλικά συσκευασίας (πλαστικές σακούλες, πολυστυρένιο, κλπ) μακριά από παιδιά, αφού είναι πιθανότατα επικίνδυνα.

Όταν το προϊόν φτάσει στο τέλος του κύκλου ζωής του, παρακαλούμε μην το πετάξετε σαν κοινό απόρριμμα μαζί με τα υπόλοιπα του σπιτιού, αφήστε το σε κάποιο επίσημο σημείο συλλογής για ανακύκλωση. Με αυτό τον τρόπο θα συμβάλλατε στην προστασία του περιβάλλοντος.



Το σύμβολο αναγνωρίζει το Ρομπότ Καθαρισμού Vileda, ως ένα προϊόν που υπακούει στο καθεστώς ανακύκλωσης εξειδικευμένων ηλεκτρικών συσκευών.

Το Ρομπότ Καθαρισμού Vileda χρησιμοποιεί μπαταρίες Li-Ion που δεν πρέπει να πεταχτούν μαζί με τα υπόλοιπα απορρίμματα του σπιτιού. Πετάξτε την μπαταρία σε κάποιο επίσημο σημείο συλλογής για ανακύκλωση.

Οι μπαταρίες μπορεί να γίνουν βλαβερές για το περιβάλλον και μπορεί να εκραγούν αν εκτεθούν σε υψηλές θερμοκρασίες. Η παράβαση των παραπάνω προφυλάξεων μπορεί να προκαλέσουν φωτιά και/ή σοβαρούς τραυματισμούς.

Για περισσότερες πληροφορίες όσο αφορά την περιποίηση, διατήρηση και ανακύκλωση αυτού του προϊόντος, παρακαλούμε απευθυνθείτε στην εταιρία ανακύκλωσης ή στον Δήμο σας ή στην Vileda

Για παράδειγμα η απόρριψη του ρομπότ ή κάποιου μέρους του μπορεί να πρέπει να γίνει σε κάποιο ειδικό χώρο ανακύκλωσης συσκευών,

## 7. ΤΕΧΝΙΚΑ ΧΑΡΑΚΤΗΡΙΣΤΙΚΑ

<b>Μοντέλο</b>	0769-03
<b>Τεχνικές Προδιαγραφές</b>	Μέγεθος 32 x 8 cm Βάρος ~ 1,9 KG
<b>Ηλεκτρικές Προδιαγραφές</b>	Ηλεκτρική Τάση 10.8 V / 10.95 V Μπαταρία Li-Ion 10,8 V, 2200 mAh / 10,95 V, 2150 mAh Χρόνος Φόρτισης 4-5 Ώρες
<b>Προδιαγραφές Φορτιστή</b>	Τάση εισόδου 100-240 V AC Τάση εξόδου 19 V DC Ρεύμα εξόδου 600 mA

## 8. ΕΓΓΥΗΣΗ ΠΡΟΪΟΝΤΟΣ

### A. ΣΚΟΠΟΣ

- Με την παρούσα εγγύηση, η Vileda εγγυάται ότι το προϊόν δεν παρουσιάζει ελαττώματα στα υλικά και την κατασκευή κατά την ημερομηνία της αρχικής αγοράς και για περίοδο δύο ετών από την ημερομηνία αυτή. Η εταιρεία Vileda, η οποία θα παρέχει και θα τηρήσει την εγγύηση, έχει ορισθεί με την παρούσα εγγύηση ή στα συνοδευτικά έντυπα ή μπορεί να αναζητηθεί στην ιστοσελίδα [www.vileda.com](http://www.vileda.com)
- Αν κατά τη διάρκεια της περιόδου εγγύησης το προϊόν διαπιστωθεί ότι είναι ελαττωματικό λόγω ακατάλληλων υλικών ή κατασκευής, η Vileda θα επισκευάσει, χωρίς χρέωση για την εργασία ή τα ανταλλακτικά ή (κατά την κρίση της Vileda) αντικαταστήσει το προϊόν ή τα ελαττωματικά του εξαρτήματα σύμφωνα με τους παρακάτω όρους και θα περιορισμούς. Η Vileda μπορεί να αντικαταστήσει ελαττωματικά προϊόντα ή εξαρτήματα με νέα ή αναβαθμισμένα προϊόντα ή εξαρτήματα. Όλα τα προϊόντα και τα εξαρτήματα που αντικαταστάθηκαν περιέχονται στην ιδιοκτησία της Vileda.
- Αυτή η εγγύηση δεν καλύπτει:
  - περιοδική συντήρηση και επισκευή ή αντικατάσταση εξαρτημάτων λόγω φθοράς.
  - αναλώσιμα (εξαρτήματα που αναμένεται να απαιτούν περιοδική αντικατάσταση κατά τη διάρκεια ζωής ενός προϊόντος, όπως τα μαξιλάρια).
  - βλάβες ή ελαττώματα που προκαλούνται από τη χρήση, τη λειτουργία ή τη μεταχείριση του προϊόντος που δεν συνάδει με την συνήθη προσωπική ή οικιακή χρήση.
  - ζημιά ή αλλαγές στο προϊόν που οφείλονται:
    - Κακή χρήση, συμπεριλαμβανομένου:
      - μεταχείριση που έχει ως αποτέλεσμα φυσικές, αισθητικές ή εξωτερικές βλάβες ή αλλαγές στο προϊόν.
      - μη επιτυχούς εγκατάστασης ή χρήσης του προϊόντος κατά τους συνήθεις σκοπούς ή σύμφωνα με τις οδηγίες της Vileda για την εγκατάσταση ή τη χρήση.
      - αδυναμία συντήρησης του προϊόντος σύμφωνα με τις οδηγίες της Vileda για σωστή συντήρηση.
      - εγκατάσταση ή χρήση του προϊόντος κατά τρόπο ασυμβίβαστο με τους νόμους περί τεχνικής ή ασφάλειας ή προδιαγραφές στη χώρα όπου είναι εγκατεστημένο ή χρησιμοποιείται

II. χρήση του προϊόντος με αεξουσάρ, περιφερειακό εξοπλισμό και άλλα προϊόντα τύπου, κατάσταση και προδιαγραφών διαφορετικών από τα προβλεπόμενα από την Vileda.

III. επισκευή ή απόπειρα επιδιόρθωσης από άτομα που δεν είναι μέλη της Vileda ή εξουσιοδοτημένα μέλη δικτύου εξυπηρέτησης.

IV. Ατυχήματα, φωτιά, υγρά, χημικά, άλλες ουσίες, πλημμύρες, δονήσεις, υπερβολική θερμότητα, ακατάλληλο αερισμό, τάση ρεύματος, υπερβολική ή λανθασμένη παροχή ή είσοδο τροφοδοσίας τάσης, ακτινοβολία, ηλεκτροστατικές εκκενώσεις συμπεριλαμβανομένων των αστραπών, άλλων εξωτερικών παραγόντων και επιρροών.

## **B. ΟΡΟΙ**

1. Οι υπηρεσίες εγγύησης θα παρέχονται μόνον εάν το αρχικό τιμολόγιο ή η απόδειξη πώλησης (που θα αναφέρει την ημερομηνία αγοράς, το όνομα του μοντέλου και το όνομα του αντιπροσώπου) προσκομίζεται μαζί με το ελαττωματικό προϊόν εντός της περιόδου εγγύησης. Η Vileda μπορεί να αρνηθεί την υπηρεσία δωρεάν εγγύησης εάν αυτά τα έγγραφα δεν προσκομίζονται ή είναι ελλιπή ή δυσανάγνωστα. Αυτή η εγγύηση δεν ισχύει αν το όνομα του μοντέλου ή ο αριθμός σειράς του προϊόντος έχει αλλοιωθεί, διαγραφεί, αφαιρεθεί ή γίνει δυσανάγνωστο.
2. Αυτή η εγγύηση δεν καλύπτει τα έξοδα μεταφοράς και τους κινδύνους που σχετίζονται με τη μεταφορά του προϊόντος σας προς και από την Vileda ή τον αντιπρόσωπο υπηρεσιών.
3. Θα θέλαμε να σας ενημερώσουμε ότι η αμοιβή για την διάγνωση του προβλήματος του προϊόντος σας θα πρέπει να καταβληθεί από εσάς εάν η διάγνωση του προϊόντος σας αποδεικνύει ότι δεν θα δικαιούστε επισκευή βάσει αυτής της εγγύησης (για οποιοδήποτε λόγο) για να διορθώσετε το ελάττωμα ή το προϊόν λειτουργεί σωστά και δεν διαπιστωθεί σφάλμα υλικού.

## **Γ. ΕΞΑΙΡΕΣΕΙΣ ΚΑΙ ΠΕΡΙΟΡΙΣΜΟΙ**

1. Με εξαίρεση τα προαναφερθέντα, η Vileda δεν παρέχει καμία εγγύηση (ρητή, σιωπηρή, νόμιμη ή άλλη) σχετικά με την ποιότητα του προϊόντος, την απόδοση, την ακρίβεια, την ευκολία, την καταλληλότητα για συγκεκριμένο σκοπό.
2. Η Vileda δεν αναλαμβάνει καμία ευθύνη για δευτερεύουσες ή έμμεσες ζημιές που προκαλούνται από την εσφαλμένη χρήση του προϊόντος. Με την επιφύλαξη των διατάξεων της παρούσας ρήτηρας, η ευθύνη του Vileda δεν θα υπερβαίνει την τιμή αγοράς του προϊόντος. Εάν έχετε αμφιβολίες σχετικά με τη σωστή χρήση του προϊόντος ή σχετικά με την εγγύηση, επικοινωνήστε με την Εξυπηρέτηση Πελατών της Vileda.
3. Η παρούσα εγγύηση δεν αποσκοπεί στον περιορισμό της ευθύνης της Vileda για θάνατο, τραυματισμό ή ζημιά στην ιδιωτική περιουσία που προκαλείται από τα ελαττωματικά αγαθά κατά τη χρήση τους από τους καταναλωτές ως αποτέλεσμα της αμέλειας της Vileda.

## **Δ. ΕΠΙΦΥΛΑΞΗ ΔΙΚΑΙΩΜΑΤΩΝ ΣΑΣ**

Η Vileda δεν παρέχει συμπληρωματικές εγγυήσεις (εμπορική εγγύηση) και ο καταναλωτής έχει τα δικαιώματα από την διετή νόμιμη εγγύηση. Ως καταναλωτής, έχετε τα νόμιμα δικαιώματα σας σε σχέση με προϊόντα που είναι ελαττωματικά ή δεν ανταποκρίνονται στην περιγραφή. Συμβουλευτείτε σχετικά με τα νόμιμα δικαιώματά σας διατίθενται από τα κατά τόπους γραφεία παροχής συμβουλών πολιτών ή την Γενική Γραμματεία Καταναλωτή. Τίποτα σε αυτή την εγγύηση δεν θα επηρεάσει αυτά τα δικαιώματα.

## **Ε. Ο ΕΓΓΥΗΤΗΣ**

Η εγγύηση για αυτό το προϊόν παρέχεται και θα τηρηθεί από την FHP Ελλάς ΑΕ, Αχαρνών 36, Κηφισιά 14561 Τηλ.: 800-500-2580.

Hvala vam što ste odabrali naš novi Vileda VR 102 robotski usisavač. VR 102 će biti vaš partner za svakodnevno čišćenje i pomoći će vam ukloniti prljavštinu i prašinu s vaših podova, tako da to ne morate raditi vi.

## SADRŽAJ

<b>1. OPĆA UPOZORENJA</b>	163
<b>2. UPOZNAVANJE VR 102</b>	167
<b>3. PUNJENJE I PONOVRNO PUNJENJE BATERIJE</b>	168
<b>4. ODRŽAVANJE</b>	169
<b>5. RJEŠAVANJE PROBLEMA</b>	169
<b>6. BRIGA ZA OKOLIŠ I RECIKLIRANJE PROIZVODA</b>	170
<b>7. SPECIFIKACIJE PROIZVODA</b>	171
<b>8. JAMSTVO VILEDA PROIZVODA</b>	171

## 1. OPĆA UPOZORENJA

### VAŽNO

Pročitajte sve upute prije upotrebe. Zadržite upute za buduće potrebe.

### POZOR

Koristite ovaj proizvod samo kako je opisano u ovom priručniku. Nepoštivanje svih dolje navedenih uputa može kao posljedicu imati električni udar, požar ili ozbiljne ozljede.

Prilikom korištenja bilo kojega električnog robota, uvijek treba poduzeti mjere sigurnosti, uključujući sljedeće, u cilju smanjenja rizika od požara, električnog udara, curenja baterije ili osobnih ozljeda.

## OGRANIČENJA KORIŠTENJA

- Kod pokretanja robota, uvijek ga postavite u sredinu površine prostorije, najmanje pola metra dalje od bilo kakve stepenice ili litice.
- Samo za korištenje u zatvorenim prostorima. Ne koristite na otvorenim prostorima ili na balkonima.
- Namijenjeno samo za kućansku, domaću upotrebu.
- Robot nije igračka. Nemojte na njemu sjediti ili stajati. Mala djeca i kućni ljubimci trebaju biti pod nadzorom dok robot čisti.
- Ne stavljajte na proizvod teške ili oštre predmete.
- Ne dozvolite da robot pokupi bilo što zapaljivo, što gori ili se dimi.
- Ne koristite robota za skupljanje bilo čega što je vlažno ili mokro.
- Ne koristite robota na sagovima s dugim vlaknima ili na vlažnim podovima kao što su kupaonica ili praonica rublja.
- Proizvod koristite na temperaturi 15°C – 35°C. Ne koristite proizvod na visokim temperaturama ili na jakoj sunčevoj svjetlosti duže vrijeme.
- Prije upotrebe, s poda pokupite sve predmete kao što su odjeća, papiri, kabeli, žice, vrpce i uzice svih vrsta, te bilo kakve lomljive predmete jer se mogu zapetljati s četkama za čišćenje.
- Spremnik za prljavštinu treba biti prazan prije upotrebe.
- **POZOR:** Crni ili tamno obojeni podovi i stepenice mogu smanjiti pouzdanost senzora protiv pada. Testirajte prije upotrebe na vašim specifičnim podovima i stepenicama.

## OSOBNJA SIGURNOST

- Namjena korištenja opisana je u ovom priručniku. Korištenje bilo kakvih dodataka ili priključaka, ili izvođenje bilo kakvih radnji ili aktivnosti ovim robotom, drugačijih od onih koje su preporučene u ovom priručniku, mogu predstavljati rizik od osobnih ozljeda.

- Ovaj proizvod mogu koristiti i djeca starija od 8 godina i osobe sa smanjenim tjelesnim osjetnim ili mentalnim mogućnostima, te s nedostatkom iskustva i znanja, ali samo uz prikladan nadzor ili uz prikladne upute o korištenju robota na siguran način, te ako razumiju sve uključene rizike.
- Djeca se ne smiju igrati s robotom i mogu ga koristiti samo kako je i namijenjeno.
- Ovaj uređaj sadrži baterije koje može zamijeniti samo osoba s odgovarajućim vještinama.
- Čišćenje i korisničko održavanje ne smiju obavljati djeca bez nadzora.
- Skladištite na suhom mjestu.
- Skladištite izvan dohvata djece.
- Koristite samo s dodacima koje preporuča proizvođač.
- Ne koristite bez da je filter na mjestu.
- Držite proizvod i sav pribor dalje od vatre, vrućih površina i bilo čega zapaljivoga.
- Ne uranjajte robota u vodu ili druge tekućine.
- Ne koristite proizvod na ovješnim površinama iznad visine ljudi, kako biste spriječili da proizvod padne i prouzroči neku štetu ili ozljede.

## **UPUTE ZA ELEKTRIČNU SIGURNOST**

- Nikada ne preinačujte punjač ni na koji način.
- Punjač je konstruiran za specifični napon. Uvijek provjerite da je strujni napon isti kao što je naznačeno na pločici s oznakom.
- Prije upotrebe provjerite kabel punjača, da li je oštećen ili istrošen.
- Nemojte gužvati ili gnječiti kabel punjača i nikada nemojte nositi punjač držeći ga za kabel.
- Nemojte kabel presavijeti ili ga pritiskati teškim ili oštrim predmetima.
- Nikada ne vucite kabel punjača kako biste ga izvukli iz utičnice, već primite punjač i onda ga izvucite.
- Držite kabel punjača dalje od vrućih površina i oštrih rubova i bridova.

- Ne dirajte punjač, utičnicu, adapter i žice ili robota vlažnim ili mokrim rukama.
- Ne skladištite i ne punitite robota u vanjskim prostorima.
- Iskopčajte punjač prije čišćenja. Proizvod sadrži elektronske dijelove. Ne uranjajte ga i ne prskajte ga vodom. Čistite ga samo suhom krpom.

## KORIŠTENJE I NJEGA BATERIJE

- Koristite samo bateriju isporučenu uz proizvod.
- **POZOR:** Za punjenje baterije koristite samo odvojivu punjačku jedinicu ( model broj GQ12-190060-AG/GQ12-190060-AB/NLB060190W1E4S58/NLB060190W1U4S58) isporučenu uz ovaj proizvod.
- Ne pokušavajte koristiti punjač s nekim drugim proizvodom niti pokušavajte puniti ovaj proizvod nekim drugim punjačem, jer to može oštetiti proizvod i bateriju, a što će onda poništiti vaše jamstvo na proizvod.
- Koristite samo bateriju isporučenu uz proizvod ili onu koju isporučuje proizvođač.
- Curenje iz ćelija baterije može se pojaviti u ekstremnim uvjetima. Ako tekućina dospije na kožu, odmah isperite sapunom i vodom. Ako tekućina dospije u oči, ispirite ih odmah čistom vodom u trajanju od najmanje 10 minuta, te potražite liječničku pomoć.
- Ovaj proizvod sadrži Litij-Ion bateriju. Ne spaljujte bateriju i ne izlažite ju visokim temperaturama jer može eksplodirati.
- Kada baterija nije u upotrebi, držite ju dalje od ostalih metalnih predmeta kao što su spjalice za papir, kovanice, čavli, vijci ili drugi mali metalni predmeti koji mogu spojiti polove baterije.
- Kratki spoj polova baterije može prouzročiti požar.
- Baterija se mora ukloniti iz robota prije nego se robot odbaci.
- Baterija se mora u otpad zbrinuti na siguran način i u skladu s odredbama o zaštiti okoliša i recikliranja proizvoda, kao što je navedeno na stranici 164 ovog priručnika. Baterija se ne smije bacati u kućni otpad.
- Prilikom uklanjanja baterije, robot mora biti isključen iz strujne utičnice.



- **POZOR:** Ako je baterija na bilo koji način oštećena, nemojte ju pokušavati puniti. Kontaktirajte Vileda servis, trgovinu gdje ste uređaj kupili ili uvoznika( vidite zadnju stranicu ).
- Prije prve upotrebe, punite bateriju 5 sati. Nakon prvog korištenja, vrijeme punjenja je oko 4-5 sata.
- Ako se robot neće koristiti dulje od 3 mjeseca, punite ga izravno adapterom 5 sati.
- **POZOR:** Koristite samo zamjensku bateriju koji isporučuje Vileda.

## SERVIS:

- Prije korištenja robota i nakon bilo kakvog udarca, provjerite da li ima znakova habanja ili oštećenja.
- Ne koristite robota ako je bilo koji dio oštećen ili неисправan.
- Popravci mogu biti učinjeni samo od strane ovlaštenog servisera ili prikladno kvalificirane osobe.
- Nikada ne preinačujte robota ni na koji način, jer to može povećati rizik od osobnih ozljeda.
- Koristite samo zamjenske dijelove ili pribor koje isporučuje ili preporučuje Vileda.

## 2. UPOZNAVANJE VR 102

Pogledajte stranicu 3 u priručniku.

1. Zaslona	3b. Okvir filtera	8. Utičnica za punjenje
1a. Gumb za uključivanje i isključivanje	4. Četka za održavanje	9. Usisni otvor
1b.* Gumb za auto-čišćenje ( ne za VR ONE )	5. Mekani odbojnik	10a/10b. Kotači
1c*. Gumb za tihi rad ( ne za VR ONE )	6. Prednji odbojnik	11. Prednji kotač
2. Poklopac spremnika za prljavštinu	7. Bočne četke	12. Poklopac baterije
3. Spremnik za prljavštinu, uključujući filter za finu prašinu		13. Senzori protiv pada po stepenicama
3a. Filter za finu prašinu		

## GUMBI I NAČINI ČIŠĆENJA

### 1a. Gumb za uključivanje i isključivanje

Pritisnite gumb kako biste robota uključili ili isključili.

**Stanje pripravnosti**

Stanje pripravnosti znači da je robot uključen i spreman za upotrebu. Gumb za uključivanje i isključivanje sporo treperi. Dok robot čisti, pritisnite gumb za uključivanje i isključivanje, kako biste ga prekinuli i doveli u stanje pripravnosti.

**Stanje mirovanja**

U stanju mirovanja robot štedi energiju, ali nije potpuno isključen. Kako biste uštedjeli energiju, možete robota iz stanja pripravnosti dovesti u stanje mirovanja na sljedeće načine:

- Pritisnite gumb za uključivanje i isključivanje
- Robot će automatski dospjeti u stanje mirovanja, ako mu je snaga niska ili nakon 5 minuta u stanju pripravnosti"

Za vrijeme dok radi ili je u stanju pripravnosti, pritisnite gumb za uključivanje i isključivanje, kako biste ga potpuno isključili.

Gumb za uključivanje i isključivanje također pokazuje status napunjenosti i kodove grešaka, a to je objašnjeno u poglavljima "Punjenje baterije" i "Rješavanje problema".

**Napomena: VR ONE:**

Pritisnite gumb za uključivanje i isključivanje, kako biste uključili robota. Za vrijeme rada, ponovo pritisnite gumb za uključivanje i isključivanje, kako biste ga isključili.

**1b\*. Gumb za auto-čišćenje**

U stanju pripravnosti, pritisnite gumb za auto-čišćenje, kako bi robot dospio u stanje auto-čišćenja.

Robot će automatski odabrati optimalni uzorak čišćenja, koji se sastoji od ponavljanja uzorka auto, cik-cak ili spiralnog kretanja.

U stanju auto-čišćenja, ponovo pritisnite gumb za auto-čišćenje, kako bi robot dospio u stanje pripravnosti.

**1c\*. Gumb za tihi rad**

U stanju mirovanja, pritisnite gumb za tihi rad, kako bi robot dospio u stanje tihog rada i tihog čišćenja, za više udobnosti za vrijeme čišćenja.

Robot će automatski odabrati optimalni uzorak čišćenja i smanjiti svoju razinu buke, smanjujući brzinu i usisnu snagu, za tiši rad za vrijeme čišćenja.

U stanju tihog rada, ponovo pritisnite gumb za tihi rad, kako bi robot dospio u stanje pripravnosti.

## 3. PUNJENJE I PONOVO PUNJENJE BATERIJE

Stanje baterije je prikazano na gumbu za uključivanje i isključivanje,

Prilikom punjenja: Uključite adapter u robota, a drugu stranu u strujnu utičnicu, kako je prikazano u vodiču za brzi start na stranici 2.

<b>LED oznaka</b>	Gumb za uključivanje i isključivanje bljeska crveno 4 puta	Za vrijeme punjenja, gumb za uključivanje i isključivanje bljeska crveno.	Za vrijeme punjenja, gumb za uključivanje i isključivanje bljeska bijelo.
<b>Opis</b>	Priključak baterije nije dobar. Kontaktirajte Vileda servis, trgovca ili uvoznika ( vidite zadnju stranicu )	Robot se puni.	Robot je potpuno napunjen.

### Za vrijeme rada i u stanju pripravnosti:

<b>LED oznaka</b>	Gumb za uključivanje i isključivanje sporo bljeska crveno.
<b>Opis</b>	Snaga baterije je niska. Napunite uređaj.

**Savjeti za produljenje životnog vijeka baterije**

- Prije prve upotrebe, punite robota 5 sati.
- Punite robota odmah čim je snaga baterije niska.
- Ako nećete koristiti robota duže vrijeme, potpuno napunite bateriju, isključite uređaj i uskladištite ga na suhom i hladnom mjestu.
- Ako se robot neće koristiti dulje od 3 mjeseca, punite ga izravno adapterom 5 sati.

## 4. ODRŽAVANJE

Pogledajte stranicu 4-5 u priručniku.

### Savjeti za održavanje kvalitete čišćenja

Kako biste omogućili najbolje rezultate čišćenja, održavajte robota redovito.

Dio robota	Učestalost njege	Učestalost zamjene
Spremnik za prljavštinu i prašinu	Nakon svake upotrebe	—
Bočne četke	Jednom tjedno ( dva puta tjedno ako su prisutni kućni ljubimci )	Svaki 6-12 mjeseci
Filter visoke učinkovitosti	Jednom mjesečno ( dva puta mjesečno ako su prisutni kućni ljubimci )	Svaka 3 mjeseca
Prenji kotač i pogonski kotači Senzori protiv pada	Jednom mjesečno	—

## UKLANJANJE I ZAMJENA BATERIJE

Upotrebljavajte samo zamjensku bateriju koju isporučuje Vileda.

- 1. Uvjerite se da je uređaj isključen na glavnom prekidaču.
- 2. Odvijaćem uklonite vijke na poklopcu baterije.
- 3. Uklonite poklopac baterije.
- 4. Podignite bateriju i izvadite ju iz kućišta.
- 5. Iskopčajte žičane konektore koji povezuju bateriju s robotom.

## 5. RJEŠAVANJE PROBLEMA

Problem	Mogući uzrok	Moguće rješenje
Robot se ne kreće	• Snaga baterije je preniska	• Ponovo puniti bateriju 5 sati
Nema usisavanja ili slabo usisavanje	• Spremnik za prljavštinu je pun • Filter je blokiran prljavštinom • Nedostaje filter	• Ispraznite spremnik za prljavštinu • Četkom očistite filter • Stavite filter natrag na mjesto
Abnormalno kretanje	• Kotači su prijavili • Senzori protiv pada su prijavili	• Očistite kotače • Očistite senzore protiv pada
Bočne četke su deformirane	• Dlake i prljavština su zapeli u bočnim četkama • Bočne četke su blokirane nekim predmetom	• Uklonite bočne četke i pažljivo ih očistite • Ako su savijene i deformirane, uronite bočne četke na 5 sekundi u toplu vodu
Niska snaga baterije nakon punjenja ili punjenje nije moguće	• Priključak baterije nije dobar • Punjač ili baterija nisu ispravni	• Kontaktirajte Vileda servis, trgovca ili uvoznika ( vidite zadnju stranicu )
Robot prestaje raditi i gumb za uključivanje i isključivanje sporo bljeska crveno	• Niska snaga baterije	• Napunite robota

Problem	Mogući uzrok	Moguće rješenje
Gumb za uključivanje i isključivanje brzo bljeska crveno	<ul style="list-style-type: none"> <li>• Motori su preopterećeni ili blokirani</li> <li>• Uređaj nije na podlozi ili su senzori blokirani ili prljavi</li> <li>• Spremnik za prljavštinu nije na mjestu ili ga uopće nema</li> <li>• Usisni prolaz je blokirani</li> </ul>	<ul style="list-style-type: none"> <li>• Provjerite da li je otvor ventilatora slobodan i očistite spremnik za prljavštinu. Provjerite da li su kotači ili četka blokirani preprekama.</li> <li>• Postavite robota na čvrstu površinu. Provjerite osjetljivost prednjeg odbojnika i očistite senzore.</li> <li>• Postavite spremnik za prljavštinu na mjesto.</li> <li>• Očistite usisni prolaz četkom za održavanje.</li> </ul>
Gumb za uključivanje i isključivanje bljeska crveno 4 puta	<ul style="list-style-type: none"> <li>• Priključak baterije nije dobar</li> </ul>	<ul style="list-style-type: none"> <li>• Kontaktirajte Vileda servis, trgovca ili uvoznika ( vidite zadnju stranicu )</li> </ul>

**Ako gore opisana moguća rješenja ne pomognu, pokušajte isključiti i uključiti uređaj te provjerite ponovo.**

**Za daljnju pomoć, tehničke savjete ili rezervne dijelove, kontaktirajte Vileda servis ( vidite zadnju stranicu ).**

## 6. BRIGA ZA OKOLIŠ I RECIKLIRANJE PROIZVODA

Vileda VR 102 robotski usisavač zadovoljava EU direktivu 2012/19/EC, koja se odnosi na električne i elektronske uređaje, te na njihovo zbrinjavanje u otpad

Materijal pakiranja se može u potpunosti reciklirati, što je označeno odgovarajućim simbolom. Slijedite lokalnu regulativu u otpadu. Držite materijal pakiranja ( plastične vrećice, dijelove polistirena itd. ) dalje od dohvata djece, jer mogu biti potencijalno opasni.

Kada proizvod dođe do kraja svojega životnog vijeka, ne odlažite ga u kućni otpad. Kako biste spriječili moguće štete od nekontroliranog odlaganja otpada za okoliš ili ljudsko zdravlje, odgovorno ga reciklirajte i promičite održivo korištenje materijalnih resursa.



Simbol  označava da je Vileda robot VR 102 kao proizvod podložan režimu odvojenog prikupljanja električnih uređaja za recikliranje.

Proizvod sadrži Li-Ion bateriju koja se ne smije odlagati u kućni otpad. Odložite bateriju na službeno odlagalište ili mjesto predviđeno za to, za njeno daljnje recikliranje.

Baterije mogu biti štetne za okoliš i mogu eksplodirati ako se izlažu visokim temperaturama. Nepoštivanje ovih mjera predostrožnosti može izazvati požar i / ili ozbiljne ozljede.

Za više detaljnih informacija o postupanju, zbrinjavanju i recikliranju ovog proizvoda, kontaktirajte vaše lokalne nadležne gradske službe, vašu komunalnu službu za otpad ili trgovca kod kojega ste nabavili proizvod.

Odlaganje i zbrinjavanje ovog proizvoda ili njegovih dijelova, možda je potrebno poduzeti kod određene ovlaštene ustanove za prikupljanje takvog otpada.

## 7. SPECIFIKACIJE PROIZVODA

<b>Model</b>	0769-03
<b>Mehaničke specifikacije</b>	Veličina 32 x 8 cm Težina ~ 1,9 KG
<b>Električne specifikacije</b>	Nazivni napon 10.8 V / 10.95 V Baterija Li-Ion 10,8 V, 2200 mAh / 10,95 V, 2150 mAh Vrijeme punjenja 4-5 sati

**Specifikacije punjača**

Nazivni ulazni napon 100-240 V AC  
 Nazivni izlazni napon 19 V DC  
 Nazivna izlazna jakost struje 600 mA

## 8. JAMSTVO VILEDA PROIZVODA

### A. PODRUČJE PRIMJENE

- Ovim jamstvom, Vileda jamči da je proizvod bez mana u pogledu materijala i izrade na datum izvorne nabave i na rok od dvije godine od tog datuma. Vileda to osigurava i poštovat će da je to jamstvo određeno ovim Jamstvom ili popratnim lecima ili može biti pronađeno na našoj internetskoj stranici [www.vileda.com](http://www.vileda.com)
- Ako je unutar jamstvenog roka zaključeno da je proizvod manjkav ili neispravan ( na datum izvorne nabave ) zbog neispravnih materijala ili izrade, tada će Vileda ili ovlašteni član servisne mreže u Jamstvenom Području, bez naknade za rad ili dijelove, popraviti ili ( prema Viledinoj diskrecijskoj odluci ) zamijeniti proizvod ili dijelove s novim ili obnovljenim proizvodom ili dijelovima. Svi zamijenjeni proizvodi i dijelovi postaju vlasništvo Vilede.
- Ovo jamstvo ne pokriva:
  - periodičko održavanje, popravak ili zamjenu dijelova zbog istrošenosti, habanja i poderotina;
  - potrošni materijal ( komponente i sastavni dijelovi koji zahtijevaju periodičku zamjenu za vrijeme životnog vijeka proizvoda, kao što su baterije ili prljavi filtri );
  - oštećenja, manjkavosti i neispravnosti, prouzročene upotrebom i korištenjem proizvoda ili postupanjem s proizvodom, koje nije u skladu s normalnim osobnim ili kućanskim korištenjem.
  - oštećenja ili preinake proizvoda, kao rezultat:
    - zloporabe, uključujući:
      - postupanja koja rezultiraju raznim fizičkim, kozmetičkim, oštećenjima površine, te promjenama na proizvodu;
      - pogreške u pogledu instalacije i korištenja proizvoda u ispravnu svrhu ili instalaciju i korištenje koji nisu u skladu s Viledinim uputama o instalaciji i korištenju;
      - pogrešno održavanje proizvoda koje nije u skladu s Viledinim uputama o ispravnom održavanju;
      - instalaciju ili korištenje proizvoda koji nisu u skladu s tehničkim ili sigurnosnim propisima ili standardima u zemlji gdje su instalacija ili korištenje učinjeni;
    - korištenja proizvoda s dodacima, perifernom opremom i ostalim proizvodima po tipu, stanju i standardu, a koji su različiti od onih koje je Vileda propisala;
    - popravaka ili namjeravanih popravaka od strane osoba koji nisu iz Vilede ili koji nisu ovlašteni članovi servisne mreže;
    - nezgoda, požara, tekućina, kemikalija, ostalih supstanci, poplava, vibracija, visoke temperature, neispravne ventilacije, strujnog udara, prevelikog strujnog napona, neispravnih utičnica ili napona, radijacije, elektrostatskog pražnjenja uključujući munje, ostalih vanjskih sila i utjecaja.

### B. UVJETI

- Jamstvene usluge bit će omogućene samo uz predočenje originalnog računa ili potvrde kupnje ( s naznakom datuma kupnje, naziva modela proizvoda te naziva prodavača ) zajedno s neispravnim proizvodom, te samo unutar jamstvenog roka. Vileda može odbiti besplatnu jamstvenu uslugu ako ti dokumenti nisu predočeni ili ako su predočeni dokumenti manjkavi, nepotpuni ili nečitki. Ovo Jamstvo neće biti važeće i primijenjeno, ako su naziv modela ili serijski broj na proizvodu promijenjeni, izbrisani, uklonjeni ili učinjeni nečitkima.
- Ovo Jamstvo ne pokriva transportne troškove i rizike povezane s transportom vašeg proizvoda u Viledu ili od Vilede.
- Želimo vas obavijestiti da ćete snositi i platiti troškove dijagnostike, ako dijagnoza vašeg proizvoda dokaže da nemate pravo na jamstvo i popravak pod ovim jamstvom ( iz bilo kojeg razloga ), koji bi ispravio mane vašeg proizvoda i kako bi on bio ispravan.

### C. IZUZECI I OGRANIČENJA

- Osim kako je gore navedeno, Vileda ne daje nikakva jamstva (izjavom, podrazumijevanjem, propisom ili drugačije ) obzirom na kvalitetu proizvoda, izvedbu i svojstva, točnost, pouzdanost, sposobnost za neku posebnu svrhu, ili drugačije.
- Vileda nije odgovorna za nikakav gubitak ili štetu povezanu s ovim proizvodom, ovim Jamstvom ili općenito drugačije, uključujući gubitak zarade, prihoda, posredno, slučajno ili važan gubitak ili štetu.
- Ukoliko, ako i gdje zakon zabranjuje ili ograničava ova isključenja odgovornosti, Vileda isključuje ili ograničava svoju odgovornost jedino do mjere dopuštene primjenjivim zakonom. Na primjer, neke zemlje zabranjuju isključivanje ili ograničavanje štete koje proizlaze iz nepažnje, grubog nemara, namjernog ponašanja, prijevare

i sličnih djela. Odgovornost Vilede pod ovim jamstvom neće ni u kojem slučaju premašiti cijenu plaćenu za proizvod, ali ako primjenjivi zakon dopušta samo veće ograničenje odgovornosti, viša ograničenja vrijede.

## **D. VAŠA PRIDRŽANA ZAKONSKA PRAVA**

Potrošači imaju zakonska prava prema važećim nacionalnim zakonima koji se odnose na prodaju proizvoda široke potrošnje. Ovo jamstvo ne utječe na zakonska prava koje imate ni na ona prava koja se ne mogu isključiti ili ograničiti, ni na prava protiv osobe od koje ste kupili proizvod. Vi se možete pozvati na bilo koje pravo koje imate, prema vlastitom nahođenju.

## **E. VAŠ JAMAC**

Jamstvo za ovaj proizvod će osigurati i ispoštovati: AWT International d.o.o., Slavonska avenija 52a, 10000 Zagreb, tel. +385 ( 01 ) 2481 500, [www.awt.hr](http://www.awt.hr)

Vă mulțumim pentru că ați ales noul nostru aspirator robotic Vileda VR 102. VR 102 va deveni partenerul dumneavoastră pentru curățenia zilnică, ajutându-vă să înlăturați murdăria și praful de pe podele, pentru a vă scuti pe dumneavoastră de această sarcină.

## CUPRINS

<b>1. AVERTISMENTE GENERALE</b>	173
<b>2. CUNOAȘTEREA MODELULUI VR 102</b>	177
<b>3. ÎNCĂRCAREA ȘI REÎNCĂRCAREA BATERIEI</b>	178
<b>4. ÎNTREȚINERE</b>	179
<b>5. DEPANARE</b>	180
<b>6. ASPECTE DE MEDIU ȘI RECICLAREA PRODUSULUI</b>	180
<b>7. SPECIFICAȚII PRODUS</b>	181
<b>8. GARANȚIA PRODUSELOR VILEDA</b>	181

## 1. AVERTISMENTE GENERALE

### IMPORTANT

Citiți toate instrucțiunile înainte de utilizare. Păstrați instrucțiunile pentru referințe ulterioare.

### AVERTISMENT

Utilizați Robotul numai conform descrierii din acest manual. Nerespectarea tuturor instrucțiunilor listate mai jos poate duce la șoc electric, incendiu și/sau rănire gravă.

În momentul utilizării Robotului electric, respectați întotdeauna măsurile de precauție pentru siguranță de bază, inclusiv următoarele, în vederea reducerii riscului de incendiu, șoc electric, scurgeri ale bateriilor sau rănire personală.

### RESTRICȚII DE UTILIZARE

- În momentul pornirii robotului, așezați-l întotdeauna în mijlocul unei camere sau suprafețe, la cel puțin jumătate de metru distanță de margini.

- Destinat exclusiv utilizării în interior. Nu utilizați în exterior sau balcoane.
- Destinat exclusiv utilizării în interior.
- Robotul nu este o jucărie. Nu vă așezați sau stați în picioare pe acesta. Copiii mici și animalele de companie trebuie să fie supervizate atunci când robotul face curățenie.
- Nu așezați obiecte grele sau ascuțite pe produs.
- Nu lăsați Robotul să colecteze substanțe inflamabile, care ard sau care emană fum.
- Nu utilizați acest Robot pentru a colecta lucruri umede.
- Nu utilizați pe covorașe cu firul lung sau pe podele umede, precum cele de baie sau spălătorie.
- Utilizați acest produs la o temperatură cuprinsă între 15°C și 35°C. Nu utilizați acest produs într-un mediu cu temperatură ridicată sau direct în soare pe perioade prelungite.
- Înainte de utilizare, ridicați obiectele precum articolele de îmbrăcăminte, hârtii, șnururi de la jaluzele sau draperii, cablurile de alimentare și orice alte obiecte fragile, întrucât acestea se pot încălzi pe periile de curățare.
- Asigurați-vă că recipientul pentru praf este gol înainte de utilizare.
- **AVERTISMENT:** Podelele și scările de culoare închisă pot reduce fiabilitatea senzorilor de pantă. Testați-vă podeaua și scările înainte de utilizare.

## SIGURANȚĂ PERSONALĂ

- Domeniul de utilizare este descris în acest manual. Utilizarea oricăror accesorii sau atașamente sau desfășurarea oricărei operațiuni cu acest Robot, altele decât cele recomandate în acest manual de instrucțiuni, pot prezenta un risc de rănire personală.
- Copiii trebuie supravegheați pentru a nu se juca cu robotul. Acest robot este destinat exclusiv persoanelor cu vârsta peste 18 ani.
- Acest Robot poate fi utilizat de către copiii cu vârsta de cel puțin 8 ani și de către persoanele cu capacități fizice, senzoriale și mentale reduse sau fără experiență și cunoștințe numai în cazul în care sunt supervizate în mod corespunzător



sau au fost instruite cu privire la utilizarea Robotului în condiții de siguranță și înțeleg pericolele presupuse.

- Acest dispozitiv conține baterii care pot fi înlocuite doar de persoane pricepute.
- Acest dispozitiv conține baterii care pot fi înlocuite doar de persoane pricepute.
- Operațiunile de curățire și întreținere nu vor fi efectuate de copii fără supervizare.
- A se depozita într-un loc uscat.
- A nu se lăsa la îndemâna copiilor.
- Utilizați numai cu atașamentele recomandate de către fabricant.
- Nu utilizați fără filtrul montat.
- Păstrați produsul și toate accesoriile departe de sursele de foc, suprafețele fierbinți și orice articole inflamabile.
- Nu imersați Robotul în apă sau alte lichide.
- Nu utilizați acest produs în zone înalte pentru a evita producerea unor eventuale vătămări corporale.

## **INSTRUCȚIUNI DE SECURITATE ELECTRICĂ**

- Nu modificați niciodată încărcătorul în niciun fel.
- Încărcătorul a fost proiectat pentru o tensiune specifică. Verificați întotdeauna ca tensiunea principală să corespundă celei specificate pe plăcuța indicatoare a caracteristicilor tehnice.
- Înainte de utilizare, verificați cablul încărcătorului pentru a vă asigura că nu prezintă urme de deteriorare sau învechire.
- Nu abuzați niciodată cablul încărcătorului; nu transportați niciodată încărcătorul ținându-l de cablu.
- Nu îndoțiți în exces cablul de alimentare sau exercitați presiune asupra acestuia cu obiecte grele sau ascuțite.
- Nu trageți niciodată de cablul încărcătorului pentru a-l decupla de la priză; prindeți încărcătorul și trageți pentru decuplare.
- Țineți cablul încărcătorului departe de suprafețele umede și muchiile ascuțite.
- Nu manevrați încărcătorul, fișa, adaptorul și firele Robotului cu mâinile umede.
- Nu depozitați sau încărcați robotul în exterior.

- Decuplați încărcătorul înainte de curățare. Produsul conține piese electronice. Nu imersați în apă sau pulverizați cu apă. Curățați doar cu o cârpă uscată.

## UTILIZAREA ȘI ÎNTREȚINEREA BATERIILOR

- Utilizați numai bateria furnizată împreună cu produsul.
- **AVERTISMENT:** În scopul reîncărcării bateriei, utilizați numai unitatea detașabilă de alimentare (model nr.GQ12-190060-AG/GQ12-190060-AB/NLB060190W1E4S58/NLB060190W1U4S58) furnizată împreună cu acest aparat.
- Nu încercați să utilizați acest încărcător cu vreun alt produs sau nu încercați să încărcați acest produs cu un alt încărcător, întrucât acest lucru poate deteriora produsul și bateria și vă va anula garanția.
- Utilizați numai bateria furnizată împreună cu produsul sau furnizată de producător.
- Scurgerile din celulele bateriilor pot apărea în condiții extreme. În caz de contact cu pielea, spălați-vă imediat cu apă și săpun. În caz de contact cu ochii, clătiți cu atenție cu apă timp de minim 10 minute și consultați imediat un medic.
- Acest produs conține baterii pe bază de Litiu-Ion. Nu incinerati sau expuneți bateriile la temperaturi ridicate, întrucât acestea pot exploda.
- Atunci când nu este utilizat pachetul de baterii, păstrați-l la distanță de obiectele metalice, precum: agrafele de birou, monedele, cheile, cuiele, șuruburile și alte obiecte metalice mici care pot face legătura între cele două terminale.
- Scurtcircuitarea bateriilor poate cauza un incendiu.
- Bateriile trebuie să fie scoase din Robot înainte de eliminarea acestuia.
- Bateria trebuie eliminată în condiții de siguranță și în conformitate cu Aspectele de mediu și reciclarea produsului, conform paginii 174 din acest Manual. Bateria nu trebuie să fie eliminată împreună cu deșeurile menajere.
- Robotul trebuie să fie decuplat de la sursa principală de alimentare în momentul înlăturării bateriei.
- **AVERTISMENT:** În cazul în care bateria este deteriorată în orice mod, nu încercați să o reîncărcați. Contactați adresa Serviciului Clienți Vileda (consultați ultima pagină).

- Încărcați bateria timp de 5 ore înainte de prima utilizare. După prima utilizare, timpul de încărcare este de aproximativ 4-5 ore.
- În cazul în care Robotul urmează să nu mai fie utilizat pentru mai mult de 3 luni, încărcați-l direct de la adaptorul de alimentare timp de 5 ore.
- **AVERTISMENT:** Utilizați numai baterii de schimb furnizate de Vileda.

## SERVICE

- Înainte de utilizarea Robotului și după orice impact, verificați să nu existe urme de uzură sau deteriorare.
- Nu utilizați Robotul în cazul în care orice parte a acestuia este deteriorată sau defectă.
- Reparațiile trebuie să fie desfășurate numai de către un agent de service autorizat sau de către o persoană calificată corespunzător.
- Nu modificați niciodată Robotul în niciun fel, întrucât acest lucru poate spori riscul de rănire personală.
- Utilizați numai piese de schimb sau accesorii furnizate sau recomandate de Vileda.

## 2. CUNOAȘTEREA MODELULUI VR 102

Vă rugăm să consultați pagina 3 din manual pentru referință.

1. Afișaj	3b. Cadru filtru	10a. /10b. Roți
1a. Buton de pornire	4. Perie de întreținere	11. Roată față
1b.* Buton de auto-curățare (indisponibil pentru VR ONE)	5. Amortizor moale	12. Capac baterie
1c*. Buton pentru modul silențios (indisponibil pentru VR ONE)	6. Amortizor frontal	13. Senzori de trepte
2. Capac recipient pentru praf	7. Perii laterale	
3. Recipientul pentru praf include un filtru pentru particule fine de praf	8. Mufă de încărcare	
3a. Filtru pentru particule fine de praf	9. Gură de aspirare	

# BUTOANE ȘI MODURI DE CURĂȚARE

## 1a BUTON DE PORNIRE

Apăsați butonul pentru a opri și porni robotul.

### STANDBY

Standby înseamnă că alimentarea principală a robotului este pornită și că robotul este gata de utilizare. Butonul de pornire pulsează lent. Atunci când robotul face curățenie, apăsați butonul de pornire de pe corpul principal pentru a opri robotul și a-l trece în modul standby.

### MODUL SLEEP

În modul sleep (repaus), robotul va economisi energie, însă nu va fi decuplat de la sursa de alimentare. Pentru a economisi energie, puteți trece robotul în modul sleep din modul standby prin oricare din următoarele metode:

Apăsați butonul "POWER" de pe corpul principal. Robotul va intra automat în modul sleep dacă bateria se descarcă sau după 5 min în modul standby.

Atunci când funcționează în modul standby, apăsați butonul de pornire pentru a opri robotul.

Butonul de pornire afișează și starea de încărcare și codurile de eroare, explicate în capitolele „încărcarea și reîncărcarea bateriei” și „depanare”.

### Observație: VR ONE:

Apăsați butonul de pornire pentru a porni robotul. În timpul curățeniei, apăsați din nou butonul de pornire pentru a-l opri.

## 1b\*. BUTON DE AUTO-CURĂȚARE

În modul standby, apăsați butonul auto pentru a intra în modul de auto-curățare.

Robotul va selecta automat schema optimă de curățare, constând într-o repetare a modelului de mișcare auto, zig-zag și spirală.

În modul de auto-curățare, apăsați din nou butonul auto pentru a intra în modul standby.

## 1c\*. BUTON PENTRU MODUL SILENȚIOS

În modul standby, apăsați butonul quiet pentru a intra în modul de curățare silențioasă pentru confort sporit în timpul curățeniei.

Robotul va selecta automat schema optimă de curățare și va reduce nivelul de zgomot, prin reducerea vitezei și a puterii de aspirare pentru o funcționare mai silențioasă a produsului.

În modul de curățare silențioasă, apăsați din nou butonul quiet pentru a intra în modul standby.

## 3. ÎNCĂRCAREA ȘI REÎNCĂRCAREA BATERIEI

Indicația bateriei este afișată pe butonul de pornire:

În timpul încărcării: Cuplați adaptorul la robot și pe cealaltă parte a prizei de alimentare, conform indicațiilor din ghidul de pornire rapidă de la pagina 2

Indicație LED	Butonul de pornire clipește de 4x cu culoarea roșu	Butonul de pornire clipește cu culoarea roșie, în timpul încărcării	Butonul de pornire clipește cu culoarea albă, în timpul încărcării
Descriere	Conexiunea la baterie nu este bună Contactați serviciul Vileda (pentru adresă, consultați ultima pagină)	Robotul se încarcă	Robotul este complet încărcat

În timpul operării și în modul standby	
Indicație LED	Butonul de pornire clipește lent cu culoarea roșie
Descriere	Bateriile sunt descărcate Vă rugăm să încărcați dispozitivul

Recomandări pentru prelungirea vieții bateriei

- Înainte de prima utilizare, încărcați robotul timp de 5 ore.
- Încărcați robotul imediat ce bateria s-a descărcat.

- În cazul în care robotul urmează să nu mai fie utilizat pentru o perioadă lungă, încărcați complet bateria, opriți comutatorul de alimentare, scoateți-l și depozitați-l într-un loc răcoros și uscat.
- În cazul în care robotul urmează să nu mai fie utilizat pentru mai mult de 3 luni, încărcați-l direct de la adaptorul de alimentare timp de 5 ore.

## 4. ÎNTREȚINERE

Vă rugăm să consultați pagina 4 - 5 din manual pentru referință.

### Recomandări pentru o performanță constantă

Pentru a menține robotul Vileda la nivelul optim de performanță, se recomandă întreținerea regulată a robotului.

Pieșele robotului	Frecvența de întreținere	Frecvența de înlocuire
Recipient pentru praf	După fiecare utilizare	—
Perii laterale	O dată pe săptămână (de două ori pe săptămână în gospodăriile cu animale de companie)	O dată la 6-12 luni
Filtru de eficiență superioară	O dată pe lună (de două ori pe lună în gospodăriile cu animale de companie)	O dată la 3 luni
Roata față și roțile de transmisie Senzori de pantă	O dată pe lună	—

## SCOATEREA ȘI ÎNLOCUIREA BATERIEI

Utilizați întotdeauna o baterie furnizată de Vileda.

1. Asigurați-vă că dispozitivul este oprit de la întrerupătorul principal.
2. Scoateți șuruburile de pe capacul bateriei cu o șurubelniță.
3. Scoateți capacul bateriei.
4. Scoateți bateria din carcasă.
5. Deconectați firul care leagă bateria și robotul.

## 5. DEPANARE

Problemă	Motiv posibil	Soluție posibilă
Robotul nu funcționează	<ul style="list-style-type: none"> <li>• Bateria este prea descărcată.</li> </ul>	<ul style="list-style-type: none"> <li>• Reîncărcați bateria timp de 5 ore..</li> </ul>
Aspirare slabă sau inexistentă	<ul style="list-style-type: none"> <li>• Recipientul pentru praf este plin.</li> <li>• Filtrul este blocat cu murdărie.</li> <li>• Filtrul nu este montat.</li> </ul>	<ul style="list-style-type: none"> <li>• Goliți recipientul pentru praf.</li> <li>• Curățați filtrul cu peria.</li> <li>• Remontați filtrul.</li> </ul>
Deplasare anormală	<ul style="list-style-type: none"> <li>• Roțile sunt murdare.</li> <li>• Senzorii de pantă sunt murdari.</li> </ul>	<ul style="list-style-type: none"> <li>• Curățați roțile.</li> <li>• Curățați senzorii de pantă.</li> </ul>
Periile laterale sunt deformate	<ul style="list-style-type: none"> <li>• Periile laterale sunt pline cu păr și murdărie.</li> <li>• Periile laterale sunt obstrucționate de un obiect.</li> </ul>	<ul style="list-style-type: none"> <li>• Scoateți periile laterale și curățați-le atent</li> <li>• Așezați periile laterale în apă caldă timp de aproximativ 5 secunde în cazul în care sunt răsucite sau deformate.</li> </ul>
Baterie descărcată după încărcare sau încărcarea nu este posibilă	<ul style="list-style-type: none"> <li>• Conexiunea la baterie nu este bună.</li> <li>• Încărcătorul sau bateria sunt defecte.</li> </ul>	<ul style="list-style-type: none"> <li>• Contactați serviciul Vileda (pentru adresă, consultați ultima pagină).</li> </ul>

Problemă	Motiv posibil	Soluție posibilă
Butonul se oprește, iar butonul de pornire clipește lent cu culoarea roșie	<ul style="list-style-type: none"> <li>Baterie slabă.</li> </ul>	<ul style="list-style-type: none"> <li>Încărcați robotul.</li> </ul>
Butonul de pornire clipește rapid cu culoarea roșie	<ul style="list-style-type: none"> <li>Motoarele sunt supraîncăcate sau blocate.</li> <li>Dispozitivul este ridicat de pe sol sau senzorii sunt blocați sau murdari.</li> <li>Recipientul pentru praf nu este pus pe poziție sau robotul nu prezintă recipient pentru praf.</li> <li>Gura de aspirare este blocată.</li> </ul>	<ul style="list-style-type: none"> <li>Verificați ca ventilatorul să funcționeze liber și curățați recipientul pentru praf. Verificați dacă roțile sau unitatea periei sunt blocate sau obstrucționate de obstacole.</li> <li>Așezați robotul pe teren ferm. Verificați sensibilitatea amortizorului frontal și curățați senzorii.</li> <li>Așezați recipientul pentru praf înapoi și puneți-l pe poziție.</li> <li>Curățați gura de aspirare cu peria de întreținere.</li> </ul>
Butonul de pornire clipește de 4x cu culoarea roșu	<ul style="list-style-type: none"> <li>Conexiunea la baterie nu este bună.</li> </ul>	<ul style="list-style-type: none"> <li>Contactați serviciul Vileda (pentru adresă, consultați ultima pagină)</li> </ul>

**În cazul în care soluțiile descrise mai sus nu funcționează, vă rugăm să încercați să opriți și să reporniți și apoi să verificați din nou. Pentru asistență suplimentară, consultați tehnică sau pentru comandarea pieselor de schimb sau de rezervă, vă rugăm să contactați Vileda (pentru adresă, consultați ultima pagină).**

## 6. ASPECTE DE MEDIU ȘI RECICLAREA PRODUSULUI

Robotul de aspirare Vileda VR 102 respectă directiva UE 2012/19/CE, care acoperă aparatura electrică și electronică și gestionarea eliminării acesteia.

Ambalajul este complet reciclabil, fiind marcat cu simbolul de reciclare. Respectați reglementările locale pentru eliminare. Nu lăsați ambalajele (pungile din plastic, piesele din polistiren etc.) la îndemâna copiilor, întrucât acestea pot fi periculoase.

Atunci când durata de viață a produsului a expirat, evitați eliminarea acestuia împreună cu deșeurile generale menajere. Pentru a preveni eventualul efect nociv asupra mediului sau vieții umane cauzat de eliminarea necontrolată a deșeurilor, reciclați produsul în mod responsabil pentru a promova reutilizarea durabilă a resurselor materiale.



Simbolul  identifică modelul Vileda VR 102 drept un produs supus regimului de colectare și reciclare selectivă a aparatelor electrice.

Produsul conține o baterie Li-Ion care nu trebuie eliminată împreună cu deșeurile menajere. Depozitați bateria la un punct oficial de colectare în vederea reciclării.

Bateriile pot avea un impact negativ asupra mediului în cazul în care explodează sau în cazul în care sunt expuse temperaturilor ridicate. Încălcarea acestor măsuri de precauție poate cauza un incendiu și/sau răniri grave.

Pentru informații mai detaliate cu privire la tratarea, recuperarea și reciclarea acestui Robot, vă rugăm să contactați biroul dumneavoastră urban local, serviciul de eliminare a deșeurilor menajere sau magazinul de unde ați achiziționat produsul.

Spre exemplu, eliminarea Robotului și a oricărei părți a acestuia poate necesita transferul la o Unitate desemnată de colectare.

## 7. SPECIFICAȚII PRODUS

RO

<b>Model</b>	0769-03
<b>Specificații mecanice</b>	Dimensiune 32 x 8 cm Greutate ~ 1.9 kg
<b>Specificații electrice</b>	Tensiune nominală 10.8 V / 10.95 V Baterie Li-Ion 10,8 V, 2200 mAh / 10,95 V, 2150 mAh Timp de încărcare 4-5 h
<b>Specificații încărcător</b>	Tensiune nominală de intrare 100-240 V AC Tensiune nominală de ieșire 19 V DC Curent nominal de ieșire 600 mA

## 8. GARANȚIA PRODUSELOR VILEDA

### A. OBIECT

1. Prin intermediul acestei Garanții, Vileda garantează că produsul nu prezintă defecțiuni referitoare la materiale și manoperă la data achiziției inițiale, pentru o perioadă de doi ani de la data respectivă.
2. Dacă produsul se defectează pe parcursul perioadei de garanție (2 ani de la data achiziției inițiale) ca urmare a utilizării unor materiale sau a manoperei necorespunzătoare, Vileda sau un membru autorizat al rețelei de service din Zona de Garanție va repara, înlocui produsul sau piesele defecte, fără a tarifa manopera sau piesele, sub rezerva termenilor și limitărilor de mai jos. Vileda poate înlocui produsele sau piesele defecte cu produse sau piese noi sau recondiționate. Toate produsele și piesele înlocuite vor deveni proprietatea Vileda.
3. Această garanție nu acoperă:
  - a) întreținerea periodică și reparațiile pieselor cauzate de uzură.
  - b) consumabilele (componentele pentru care se estimează înlocuirea periodică pe parcursul duratei de viață a produsului, precum suporturile).
  - c) daunele sau defectele cauzate de utilizarea, operarea sau tratarea produsului în neconformitate cu domeniul de utilizare.
  - d) daunele sau înlocuirile produsului cauzate de:
    - I. utilizare incorectă, inclusiv:
      - tratamentul cauzat de deteriorarea fizică, cosmetică sau de suprafață sau înlocuirea produsului;
      - reinstalarea sau utilizarea produsului în scop normal sau în neconformitate cu instrucțiunile Vileda referitoare la instalare sau utilizare;
      - nerespectare regulilor de întreținere a produsului în conformitate cu instrucțiunile Vileda referitoare la întreținerea corespunzătoare;
      - instalarea sau utilizarea produsului într-un mod care nu respectă legislația tehnică sau de siguranță sau standardele din țara unde este instalat sau utilizat;
    - II. utilizarea produsului cu accesorii, echipament periferic și alte produs de un alt tip, altă condiție și alt standard decât cele prevăzute de Vileda;
    - III. repararea sau încercarea de reparare de către persoane care nu sunt angajați Vileda sau membri autorizați ai rețelei de service;
    - IV. Accidente, incendiu, lichide, substanțe chimice sau alte substanțe, inundație, vibrații, căldură în exces, ventilație necorespunzătoare, supratensiuni tranzitorii, alimentare sau tensiune de alimentare în exces sau incorectă, radiații, descărcări electrostatice, inclusiv fulgere, alte forțe și impacte externe.
    - V. orice eveniment sau circumstanță care depășesc controlul FHP.

### B. TERMENI

1. Serviciile de garanție vor fi furnizate numai dacă este prezentată factura originală sau chitanța de vânzare (indicând data achiziției, denumirea modelului și denumirea dealerului) împreună cu produsul defect pe parcursul perioadei de garanție. Vileda poate refuza serviciul de garanție gratuită în cazul în care nu sunt prezentate aceste document sau în cazul în care acestea sunt incomplete sau ilizibile. Garanția nu va fi aplicabilă în cazul în care denumirea modelului sau seria produsului a fost modificată, ștearsă, eliminată sau livrată în condiții de ilizibilitate.
2. Această garanție nu acoperă costurile de transport și riscurile asociate cu transportul produsului către și de la Vileda sau agentul de service.

3. Această garanție nu acoperă costurile de transport și riscurile asociate cu transportul produsului către și de la Vileda sau agentul de service.

## C. EXCLUDERI ȘI LIMITĂRI

1. Cu excepția celor menționate mai sus, Vileda nu oferă nicio garanție (expresă, implicită, legală sau de alt tip) cu privire la calitatea produsului, performanța, precizia, eligibilitatea, adecvarea pentru un anumit scop sau altele.
2. Vileda nu își asumă răspunderea pentru daunele secundare sau indirecte cauzate de utilizarea incorectă a produsului. Cu excepția prevederilor din această clauză, răspunderea Vileda nu va depăși prețul de achiziție al acestui produs. Dacă aveți orice dubii referitoare la utilizarea corectă a produsului sau referitoare la garanție, apălați la Serviciul Clienți Vileda.
3. Nicio prevedere a acestei garanții nu are rolul de a limita răspunderea Vileda pentru deces, vătămare personală sau daunele materiale cauzate de bunurile care se dovedesc a fi defecte în timpul utilizării de către client ca urmare a neglijenței Vileda.

## D. DREPTURILE DUMNEAVOASTRĂ LEGALE REZERVATE

În calitate de client, aveți drepturi legale cu privire la bunurile care sunt defecte sau care nu prezintă descriere. Sfaturi referitoare la drepturile dumneavoastră legale sunt disponibile la Biroul dumneavoastră local de consultanță a cetățenilor sau la Biroul pentru standarde comerciale. Nicio prevedere a acestei garanții nu va afecta aceste drepturi.

## E. GARANTUL DUMNEAVOASTRĂ

Garanția pentru acest produs este furnizată și va fi onorată de Distribuitor: INTERSTAR CHIM SA, Bd. Basarabia nr. 256, sector 3, București, România.





The Vileda logo features a stylized leaf icon above the word "vileda" in a bold, lowercase sans-serif font, with a registered trademark symbol (®) to the upper right.

Ⓛ FHP Export GmbH  
69448 Weinheim

**Manufacturer:**  
**Freudenberg Home and Cleaning Solutions GmbH**  
Im Technologiepark 19  
69469 Weinheim  
Germany

**[www.vileda.com](http://www.vileda.com)**

a brand of

 **FREUDENBERG**

CE



07024-20-26-414 / V3